



REV&GO

**Oleo-Mac**  
our power, your passion

## POWER UNIT



**P** MANUAL DE INSTRUÇÕES

**GR** ΕΓΧΕΙΡΙΔΙΟ ΧΡΗΣΗΣ ΚΑΙ ΣΥΝΤΗΡΗΣΗΣ

**TR** AŞAĞIDAKI MOTORLAR KULLANIM KILAVUZU

**CZ** NÁVOD K POUŽITÍ A ÚDRŽBĚ

**RUS**  
**UK** ИНСТРУКЦИЯ ПО ЭКСПЛУАТАЦИИ

**PL** INSTRUKCJA OBSŁUGI I KONSERWACJI



**P****INTRODUÇÃO**

Para um emprego correcto del power unit e para evitar os acidentes, não iniciar o trabalho sem ler com atenção este manual. O índice ajudará a encontrar a página do manual onde se encontram as descrições de funcionamento dos diversos componentes e as instruções para o necessário controle e para a manutenção da roçadora.

**N.B. As descrições e as ilustrações contidas neste manual não se conconsideram rigorosamente obrigatórias. A empresa reservase ao direito de eventuais modificações sem ter de pôr em dia o presente manual.**

**GR****ΕΙΣΑΓΩΓΗ**

Για σωστή χρήση του κινητήρα και την αποφυγή ατυχημάτων, διαβάστε προσεκτικά το παρόν εγχειρίδιο πριν από την έναρξη της εργασίας σας. Στο εγχειρίδιο, θα βρείτε τις εξηγήσεις λειτουργίας των διαφόρων εξαρτημάτων και τις οδηγίες για τους αναγκαίους ελέγχους και συντήρηση.

**ΣΗΜ. Οι περιγραφές και οι ενδείξεις που περιέχονται στο παρόν εγχειρίδιο δεν θεωρούνται απαραίτητα δεσμευτικές. Η Εταιρία επιφυλάσσεται να επιφέρει μετατροπές χωρίς απαραίτητα να ενημερώνει περιοδικά το παρόν εγχειρίδιο.**

**TR****GİRİŞ**

Motoru doğru kullanmak ve kazaları önlemek için, bu kılavuzu dikkatle okumadan çalışmaya başlamayınız. Bakımının nasıl yapıldığını öğreten kullanım kılavuzunun tamamını dikkatle okumadan cihazınızı çalıştırmayın.

**NOT: Bu kılavuzda hangi çizimlerin ve teknik özelliklerin bulunması gerektiği her bir ülkenin kanunlarına göre değişebileceğinden, imalatçı firma tarafından kullanıcıya bildirilmeden değiştirilebilir.**

**CZ****ÚVOD**

Před prvním použitím motoru si pozorně přečtěte tento návod, abyste mohli motor správně používat a zabránili tak případným úrazům. V tomto návodu najdete vysvětlení chodu různých částí pohonné jednotky a pokyny k nutným kontrolám a údržbě.

**POZN.: Ilustrace a popisy uvedené v tomto návodu nejsou přísně závazné. Výrobce si vyhrazuje právo na provádění případných změn bez povinnosti aktualizace tohoto návodu.**

**RUS****UK****ВВЕДЕНИЕ**

Для обеспечения правильного использования двигателя и предотвращения несчастных случаев очень внимательно прочтите данное руководство перед началом работы. Вы найдете здесь пояснения относительно некоторых частей кустореза, а также инструкции по необходимым проверкам и обслуживанию.

**ВНИМАНИЕ: Иллюстрации и спецификации в данной инструкции могут быть без уведомления изменены производителем в соответствии с требованиями страны, где производится продажа настоящего изделия.**

**PL****WPROWADZENIE**

Aby używać silnika w prawidłowy sposób i uniknąć wypadków, nie należy przystępować do pracy bez uprzedniego uważnego przeczytania niniejszej instrukcji obsługi. Instrukcja zawiera wyjaśnienia dotyczące działania różnych części składowych urządzenia oraz instrukcje dotyczące przeprowadzania niezbędnych czynności kontrolnych oraz konserwacji.

**UWAGA! Opisy oraz ilustracje zawarte w niniejszej instrukcji nie zawsze dokładnie odzwierciedlają stan faktyczny. Producent zastrzega sobie prawo wnoszenia zmian i nie zobowiązuje się do każdorazowej aktualizacji instrukcji.**

**ATENÇÃO !!!****RISCO DE PREJUÍZO AUDITIVO**

NAS NORMAIS CONDIÇÕES DE UTILIZAÇÃO, ESTA MÁQUINA PODE COMPORTAR PARA O OPERADOR ENCARGADO UM NÍVEL DE EXPOSIÇÃO PESSOAL DIÁRIA AO RUIDO IGUAL OU SUPERIOR A

**85 dB (A)****DİKKAT!!!****İŞİTME KAYBI RİSKİ**

NORMAL ŞARTLARDA BU MOTORUN KULLANIMI SIRASINDA KULLANICI GÜNLÜK

**85 dB (A)**

VE ÜSTÜ GÜRÜLTÜYE MARUZ KALABİLİR.

**ВНИМАНИЕ!!!****ОПАСНОСТЬ ПОВРЕЖДЕНИЯ СЛУХА**

При нормальных условиях эксплуатации уровень шума от этой машины превышает

**85 dB (A)**

используйте защитные средства

**ΠΡΟΣΟΧΗ !!!****ΚΙΝΔΥΝΟΣ ΑΚΟΥΣΤΙΚΗΣ ΒΛΑΒΗΣ**

ΣΕ ΚΑΝΟΝΙΚΕΣ ΣΥΝΘΗΚΕΣ ΧΡΗΣΗΣ ΑΥΤΟ ΤΟ ΜΗΧΑΝΗΜΑ ΜΠΟΡΕΙ ΝΑ ΠΡΟΚΑΛΕΣΕΙ, ΓΙΑ ΤΟ ΧΕΙΡΙΣΤΗ, ΕΝΑ ΠΟΣΟΣΤΟ ΗΜΕΡΗΣΙΑΣ ΠΡΟΣΩΠΙΚΗΣ ΕΚΘΕΣΗΣ ΣΤΟ ΘΟΡΥΒΟ ΙΣΗ Ή ΑΝΩΤΕΡΗ ΤΗΣ.

**85 dB (A)****POZOR!!!****NEBEZPEČÍ POŠKOZENÍ SLUCHU**

PŘI NORMÁLNÍM POUŽÍVÁNÍ SE OBSLUHA TOHOTO PŘÍSTROJE VYSTAVUJE DENNÍ HLADINĚ HLUKU ROVNAJÍCÍ SE NEBO VĚTŠÍ NEŽ

**85 dB (A)****UWAGA!!!****ZAGROŻENIE USZKODZENIA SŁUCHU**

W ZWYKŁYCH WARUNKACH UŻYTKOWANIA URZĄDZENIE TO POWODUJE NARAŻENIE OPERATORA NA DZIENNY POZIOM HAŁASU RÓWNY LUB WYŻSZY NIŻ

**85 dB (A)**

**P** ATENÇÃO

Para poder ser utilizada, a unidade motriz “**Power Unit MULTIMATE**” descrita neste manual deve ser acoplada unicamente aos acessórios “**Trimmer, Roçadora, Corta-sebes, Soprador e Podadora MULTIMATE**”. Em todo o caso, antes de utilizar as **máquinas completas**, leia atentamente este manual e os manuais dos acessórios.

**CZ** UPOZORNĚNÍ

Motorová jednotka “**Power Unit MULTIMATE**” popsaná v tomto návodu se smí připojit pouze k těmto nástavcům “**Vyžínač, Křovinořez, Plotové nůžky, Fukar a Prořezávač MULTIMATE**”. Před použitím **úplně sestaveného stroje** si vždy pozorně přečtěte tento návod a návody k příslušným nástavcům.

**GR** ΠΡΟΣΟΧΗ

Για να είναι δυνατή η χρήση της, η κινητήρια μονάδα “**Power Unit MULTIMATE**” που περιγράφεται στο παρόν εγχειρίδιο, πρέπει να συνδυαστεί με εξαρτήματα **MULTIMATE** όπως “**trimmer, εκθαμνωτές, θαμνοκοπτικά, φυσητήρες και κλαδευτικά**”. Σε κάθε περίπτωση, πριν από τη χρήση του πλήρως συναρμολογημένου **μηχανήματος**, διαβάστε προσεκτικά το παρόν εγχειρίδιο και τα εγχειρίδια των εξαρτημάτων.

**RUS UK** ВНИМАНИЕ!

Использование силового агрегата **Power Unit MULTIMATE**, описанного в настоящем руководстве, возможно только при его сопряжении со следующими насадками: **триммером, мотокосой, кусторезом, воздуходувкой и сучкорезом MULTIMATE**. В любом случае, перед **использованием смонтированных машин**, внимательно прочтите данное руководство и руководства на насадки.

**TR** DİKKAT

Kullanılabilmesi için, bu kılavuzda açıklanan “**MULTIMATE Power Unit**” motor ünitesi, “**MULTIMATE Motorlu tirpan, Çalı budayıcı, Çit kesici, Üfleme ve Toplama**” makinaları aksesuarlarına tek olarak bağlanmalıdır. Her durumda, **komple makinaları** kullanmadan önce, bu kılavuzu ve aksesuarlar kılavuzunu dikkatlice okuyunuz.

**PL** UWAGA

Moduł napędu “**Power Unit MULTIMATE**” opisany w niniejszej instrukcji obsługi może być używany tylko w połączeniu z następującymi akcesoriami: “**przycinarką, kosą spalinową, nożycami do żywopłotu, dmuchawą i okrzesywarką MULTIMATE**”. W każdym przypadku przed przystąpieniem do użytkowania **kompletnych narzędzi** należy uważnie przeczytać niniejszą instrukcję obsługi oraz instrukcję dołączone do poszczególnych akcesoriów.



1



2

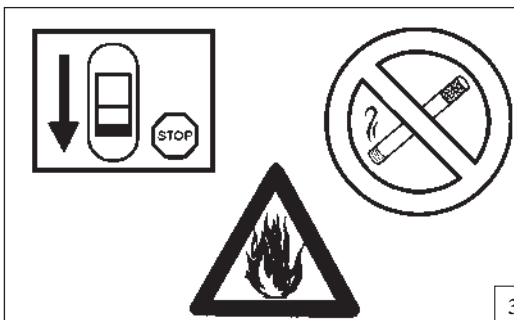

3



4

Português

Ελληνικά

## NORMAS DE SEGURANÇA

## ΚΑΝΟΝΕΣ ΑΣΦΑΛΕΙΑΣ

**⚠ ATENÇÃO!** - As instruções de segurança indicadas no manual referem-se apenas ao funcionamento do motor. Estas não têm em consideração as situações de perigo resultantes da utilização da máquina de que o motor faz parte.

- 1 - Não use o motor em condições de cansaço físico ou sob o efeito de álcool, drogas ou medicamentos (Fig.1).
- 2 - Use vestuário adequado e artigos de segurança, como botas, calças robustas, luvas, óculos de protecção, auriculares e capacete de segurança. Use vestuário aderente mas cómodo.
- 3 - Limite a utilização do motor a utilizadores adultos que compreendam e possam seguir as normas de segurança, precauções e instruções de funcionamento que se encontram neste manual. É proibida a utilização do motor por parte de menores.
- 4 - Utilize o motor longe de outras pessoas ou animais (Fig.2).
- 5 - Antes de ligar o motor, certifique-se de que a alavanca do acelerador funciona correctamente.
- 6 - Ateste o depósito longe de fontes de calor e com o motor desligado (Fig.3). Não fume durante o abastecimento (Fig.3).
- 7 - Não abasteça em locais fechados ou em zonas não ventiladas.
- 8 - Nunca ligue o motor sem todas as suas peças montadas, incluindo panela de escape, filtro do ar, tampa do filtro e cárter de arranque, e fixe-as correctamente no lugar.
- 9 - Com o motor em ralentí, a ferramenta não deve rodar. Caso contrário, regule o parafuso do mínimo.
- 10 - Com o motor em movimento, não faça qualquer manutenção.
- 11 - Não trabalhe com uma panela de escape danificada.
- 12 - Não utilize carburante (mistura) nas operações de limpeza.
- 13 - Não controle a faísca da vela junto do orifício do cilindro.

- 14 - Verifique diariamente o motor para se certificar de que todos os dispositivos, de segurança ou não, estão a funcionar.
- 15 - Evite usar o motor em espaços fechados ou pouco ventilados. Os gases de escape são tóxicos: contêm monóxido de carbono (Fig.4).
- 16 - Mantenha o motor em funcionamento (ou ainda quente) longe de materiais inflamáveis.
- 17 - Esteja atento à panela de escape e a outras partes quentes.
- 18 - Desligue o motor e certifique-se de que arrefeceu antes de voltar a atestar o depósito de combustível. Não ateste completamente o depósito.
- 19 - Não retire o tampão do depósito nem abasteça enquanto o motor ainda estiver quente ou a trabalhar (deixe arrefecer o motor durante 2 minutos, antes de abastecer).
- 20 - Não ligue o motor em caso de fuga da mistura, se sentir cheiro a gasolina ou se existir perigo de explosão (afaste a máquina de quaisquer fugas de mistura e evite a formação de faíscas enquanto a mistura não tiver evaporado completamente) (Fig.5).
- 21 - Nunca modifique as regulações do motor (ligue o motor à velocidade estabelecida pelo fabricante).
- 22 - Esvazie o depósito de gasolina no caso de transportes em estradas irregulares ou em longas distâncias.
- 23 - Mantenha o motor num local seco, longe de fontes de calor e levantado do solo.
- 24 - Uma vez que algumas partes podem romper-se e provocar uma perigosa projecção de objectos, mande reparar o volante e a embraiagem exclusivamente num Centro de Assistência Autorizado.
- 25 - Nunca efectue sozinho operações ou reparações que não se enquadrem nos procedimentos normais de manutenção. Dirija-se exclusivamente a um Centro de Assistência Autorizado.

**⚠ ΠΡΟΣΟΧΗ!** - Οι οδηγίες ασφαλείας που αναφέρονται στο εγχειρίδιο αφορούν αποκλειστικά τη λειτουργία του κινητήρα. Δεν λαμβάνονται υπόψη τυχόν κίνδυνοι που οφείλονται στη χρήση του μηχανήματος στο οποίο έχει εγκατασταθεί ο κινητήρας.

- 1 - Μη χρησιμοποιείτε τον κινητήρα σε περίπτωση σωματικής κόπωσης ή υπό την επίρροια αλκοόλ, ναρκωτικών ουσιών ή φαρμάκων (εικ. 1).
- 2 - Φοράτε κατάλληλα ρούχα και εξοπλισμό ασφαλείας, όπως μπότες, ανθεκτικά παντελόνια, γάντια, προστατευτικά γυαλιά, προστατευτικά αυτιών και κράνος. Φοράτε εφαρμοστά αλλά άνετα ρούχα.
- 3 - Ο κινητήρας πρέπει να χρησιμοποιείται μόνο από ενήλικα άτομα που κατανοούν και τηρούν τους κανόνες ασφαλείας, τα μέτρα προφύλαξης και τις οδηγίες του παρόντος εγχειριδίου. Απαγορεύεται η χρήση του κινητήρα από ανήλικα άτομα.
- 4 - Χρησιμοποιείτε τον κινητήρα σε χώρο μακριά από άλλα άτομα ή ζώα (εικ. 2).
- 5 - Πριν από την εκκίνηση του κινητήρα, βεβαιωθείτε ότι ο μοχλός του γκαζιού λειτουργεί κανονικά.
- 6 - Γεμίστε το ρεζερβουάρ μακριά από πηγές θερμότητας και με τον κινητήρα σβηστό (εικ. 3). Απαγορεύεται το κάπνισμα κατά τον ανεφοδιασμό (εικ. 3).
- 7 - Μην εκτελείτε τον ανεφοδιασμό σε κλειστούς ή μη αεριζόμενους χώρους.
- 8 - Μη βάζετε ποτέ μπροστά τον κινητήρα εάν δεν έχουν συναρμολογηθεί όλα τα εξαρτήματά του, συμπεριλαμβανομένης της εξάτμισης, του φίλτρου αέρα, του καλύμματος του φίλτρου και της μίζας, και στερεωθεί σωστά στη θέση τους.
- 9 - Όταν ο κινητήρας λειτουργεί στο ρελαντί, το παρελκόμενο δεν πρέπει να περιστρέφεται. Σε αντίθετη περίπτωση, ρυθμίστε τη βίδα του ρελαντί.
- 10 - Όταν ο κινητήρας λειτουργεί, μην εκτελείτε εργασίες συντήρησης.
- 11 - Μη χρησιμοποιείτε τον κινητήρα με κατεστραμμένη εξάτμιση.
- 12 - Μη χρησιμοποιείτε καύσιμο (μίγμα) για εργασίες καθαρισμού.

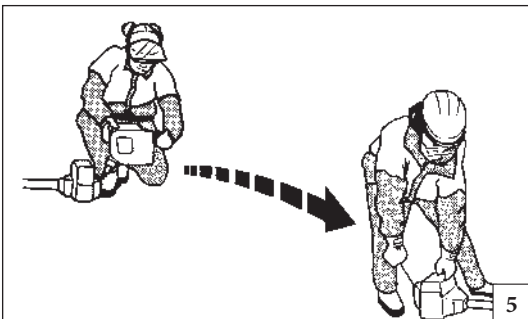

Ελληνικά

Türkçe

**ΚΑΝΟΝΕΣ ΑΣΦΑΛΕΙΑΣ**

**GÜVENLİK ÖNLEMLERİ**

- 13 -Μην ελέγχετε το σπινθήρα του μπουζί κοντά στο άνοιγμα του κυλίνδρου.
- 14 -Ελέγχετε καθημερινά τον κινητήρα, ώστε να βεβαιωθείτε ότι κάθε εξάρτημα ασφαλείας ή μη λειτουργεί κανονικά.
- 15 -Αποφεύγετε τη χρήση σε κλειστούς ή ανεπαρκώς αεριζόμενους χώρους. Τα καυσάερια είναι τοξικά: περιέχουν μονοξείδιο του άνθρακα (εικ. 4).
- 16 -Όταν ο κινητήρας λειτουργεί (ή είναι ακόμη ζεστός) δεν πρέπει να έρχεται σε επαφή με εύφλεκτα υλικά.
- 17 -Μην αγγίζετε την εξάτμιση και άλλα ζεστά μέρη.
- 18 -Σβήστε τον κινητήρα και βεβαιωθείτε ότι έχει κρυώσει πριν από τον ανεφοδιασμό του ρεζερβουάρ καυσίμου. Μην γεμίζετε το ρεζερβουάρ μέχρι τέρμα.
- 19 -Μην αφαιρείτε την τάπα του ρεζερβουάρ και μη γεμίζετε το ρεζερβουάρ όταν ο κινητήρας είναι ακόμη ζεστός ή σε λειτουργία (περιμένετε 2 λεπτά μέχρι να κρυώσει ο κινητήρας πριν προχωρήσετε στον ανεφοδιασμό).
- 20 -Μη βάζετε μπροστά τον κινητήρα, εάν αντιληφθείτε διαρροή καυσίμου, οσμή βενζίνης ή εάν υπάρχει κίνδυνος έκρηξης (απομακρύνετε το μηχάνημα από τυχόν διαρροές καυσίμου και αποφεύγετε τη δημιουργία σπινθήρων μέχρι να εξατμιστεί πλήρως το καύσιμο) (εικ. 5).
- 21 -Μην τροποποιείτε με κανένα τρόπο τις ρυθμίσεις του κινητήρα (ο κινητήρας πρέπει να λειτουργεί με τις στροφές που έχουν καθοριστεί από τον κατασκευαστή).
- 22 -Αδειάζετε το ρεζερβουάρ σε περίπτωση μεταφοράς σε ανώμαλο έδαφος ή μεγάλες αποστάσεις.
- 23 -Αποθηκεύετε τον κινητήρα σε στεγνό χώρο, μακριά από πηγές θερμότητας και σε ανυψωμένη θέση από το έδαφος.
- 24 -Καθώς υπάρχει κίνδυνος θραύσης και εκτόξευσης ορισμένων εξαρτημάτων, αναθέστε την επισκευή του τιμονιού και του συμπλέκτη αποκλειστικά σε εξουσιοδοτημένο κέντρο τεχνικής υποστήριξης.
- 25 -Μην εκτελείτε ποτέ εσείς οι ίδιοι εργασίες ή επισκευές που δεν περιλαμβάνονται στην τακτική συντήρηση. Απευθυνθείτε αποκλειστικά σε ένα εξουσιοδοτημένο κέντρο τεχνικής υποστήριξης.

**⚠ ΔΙΚΚΑΤ! - Bu kılavuzda belirtilen talimatlar yalnızca motorun çalıştırılması içindir. Motorun parçası olduğu makinanın kullanımından kaynaklanan tehlike durumları dikkate alınmamıştır.**

- 1 - Fiziksel yorgunluk durumunda veya alkol, uyuşturucu veya ilaç etkisi altında iken motoru kullanmayınız (Şekil 1).
- 2 - İş kazalarına karşı sağlam bot, kalın pantolon, eldiven, koruyucu gözlük, kulaklık ve kask gibi uygun giysiler ve aksesuarlar kullanınız. Üzerinize tam oturan ama rahat kıyafetler giyiniz.
- 3 - Motorun kullanımını, bu kılavuzda bulunan güvenlik kurallarını, önlemleri ve talimatları yerine getirebilen yetişkin kişiler kapsamında sınırlandırınız. Çocukların motoru kullanmalarına kesinlikle izin verilmemelidir.
- 4 - Motoru diğer kişilerden veya hayvanlardan uzakta kullanınız (Şekil 2).
- 5 - Motoru başlatmadan önce hız kolunun serbestçe çalışıp çalışmadığını kontrol ediniz.
- 6 - Depoyu ısı kaynaklarından uzakta ve motoru durdurduktan sonra doldurunuz (Şekil 3). Yakıt doldururken sigara içmeyiniz (Şekil 3).
- 7 - Yakıt doldurma işlemini kapalı ortamda veya iyi havalandırılmamış alanlarda gerçekleştirmeyiniz.
- 8 - Motoru kesinlikle egzoz, hava filtresi, filtre ve karter kapağı gibi parçaları monte edilmeden ve yerlerine iyice sabitlenmeden çalıştırmayınız.
- 9 - Motor en düşükteyken alet dönmemelidir. Aksi durumda rölanti ayar vidasıyla ayarlayınız.
- 10 - Motor çalışırken herhangi bir bakım işlemi yapmayınız.
- 11 - Bozuk bir egzozla çalıştırmayınız.
- 12 - Temizlik işlemleri için yakıt (karışım) kullanmayınız.

- 13 - Bujinin kıvılcımını silindir deliği yakınında kontrol etmeyiniz.
- 14 - Tüm güvenlik ve diğer aksamlarının çalıştığından emin olmak için motoru günlük olarak kontrol ediniz.
- 15 - Motoru kapalı veya yetersiz havalandırılmış alanlarda kullanmaktan kaçınınız. Egzoz gazları zehirlidir. karbon monoksit içerirler (Şekil 4).
- 16 - Çalışmakta (veya hala sıcak) olan motoru yanıcı maddelerden uzak tutunuz.
- 17 - Egzoza ve diğer sıcak parçalara dikkat ediniz.
- 18 - Depoyu yeniden yakıtla doldurmaya başlamadan önce motoru durdurunuz ve soğuduğundan emin olunuz. Depoyu ağzına kadar doldurmuyunuz.
- 19 - Motor hala sıcak veya çalışmakta iken deponun tapasını çıkamayınız ve depoyu doldurmuyunuz (yakıt doldurmadan önce motoru 2 dakika süreyle soğumaya bırakınız).
- 20 - Dışarıya karışım taşarsa, benzin kokusu gelirse veya patlama tehlikesi olursa (aleti taşan karışımdan uzaklaştırınız ve karışım tamamen buharlaşmıyaya kadar herhangi bir kıvılcım oluşumundan kaçınınız) motoru çalıştırmayınız (Şekil 5).
- 21 - Motor ayarlarında hiçbir şekilde değişiklik yapmayınız (motoru üretici tarafından belirlenen hızda çalıştırınız).
- 22 - Uygunsuz yollarda veya uzak mesafelere taşırken benzin deposunu boşaltınız.
- 23 - Motoru kuru bir yerde, ısı kaynaklarından uzakta ve yerden yukarıda muhafaza ediniz.
- 24 - Bazı parçalar kırılabilir ve tehlikeli şekilde etrafa saçılabilir için düzentekeri ve keneti yalnızca bir Yetkili Destek Merkezinde tamir ettiriniz.
- 25 - Normal bakım işlemleri dışında işlem ve tamirleri tek başınıza gerçekleştirmeyiniz. Yalnızca bir Yetkili Destek Merkezine başvurunuz.



1

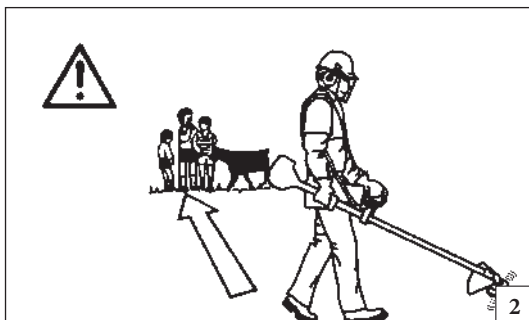

2

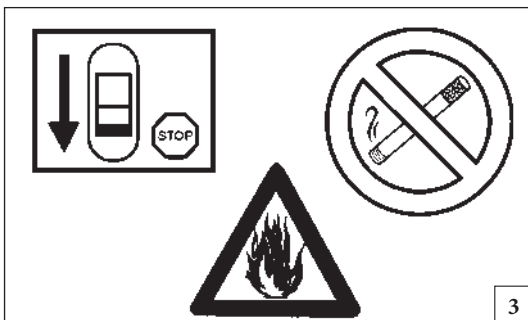

3



4

Česky

Русский

## BEZPEČNOSTNÍ PŘEDPISY

## МЕРЫ ПРЕДОСТОРОЖНОСТИ

**⚠ UPOZORNĚNÍ!** - Bezpečnostní pokyny uvedené v tomto návodu se vztahují pouze k provozu motoru. Neberou totiž v úvahu nebezpečné situace, ke kterým může dojít při použití celé sestavy s nástavcem, jejíž součástí je tento motor.

- 1 - Motor nepoužívejte, pokud jste unaveni, nebo pod vlivem alkoholu, drog nebo léků (obr. 1).
- 2 - Při práci noste vhodný oděv a bezpečnostní vybavení jako holínky, silné kalhoty, rukavice, ochranné brýle, chrániče sluchu a ochrannou helmu. Oděv musí být přiléhavý, ale zároveň pohodlný.
- 3 - Motor smí používat pouze osoby, které jsou schopné pochopit a dodržovat bezpečnostní předpisy, opatření a pokyny uvedené v tomto návodu. Používání motoru nezletilými osobami je přísně zakázáno.
- 4 - Motor používejte v dostatečné vzdálenosti od jiných osob a zvířat (obr. 2).
- 5 - Před spuštěním motoru se ujistěte, že se plynová páčka volně pohybuje.
- 6 - Nádrž naplňujte v dostatečné vzdálenosti od zdrojů tepla a při vypnutém motoru (obr. 3). Při plnění nádrže nekuřte (obr. 3).
- 7 - Nikdy nedoplňujte palivo v uzavřené místnosti nebo v nevětraných prostorách.
- 8 - Nikdy nespouštějte motor bez namontování všech dílů včetně tlumiče výfuku, vzduchového filtru, krytu filtru a krytu startéru; všechny díly musejí být dobře připevněné na svých místech.
- 9 - Při volnoběžných otáčkách se poháněcí hřídel nesmí otáčet. Pokud ano, seřídte šroub volnoběhu.
- 10 - Je-li motor zapnutý, nikdy neprovádějte žádnou údržbu.
- 11 - Nikdy nepracujte s poškozeným tlumičem výfuku.

- 12 - K čištění nepoužívejte palivo (směs).
- 13 - Nekontrolujte jiskru na zapalovací svíče v blízkosti otvoru ve válci.
- 14 - Denně motor kontrolujte a přesvědčte se, že jsou všechna bezpečnostní i jiná zařízení funkční.
- 15 - Nepoužívejte motor v uzavřených, nebo málo větraných prostorách. Výfukové plyny jsou jedovaté: obsahují kyslíčnick uhelnatý (obr. 4).
- 16 - Se zapnutým motorem (nebo s ještě teplým motorem) se nepřibližujte k hořlavým materiálům.
- 17 - Dávejte pozor na tlumič výfuku a jiné horké části.
- 18 - Před dalším plněním nádržky na palivo vypněte motor a přesvědčte se, že vychladl. Nádržku neplňte až k okraji.
- 19 - Víčko nádržky neotevírejte, ani nedoplňujte palivo, je-li motor zapnutý, nebo je ještě teplý (před doplněním paliva počkejte asi 2 minuty).
- 20 - Vždy vypněte motor, jestliže zjistíte únik palivové směsi, jestliže ucítíte pach benzínu nebo jestliže hrozí nebezpečí výbuchu, (přemístěte motor co nejdále od vyteklé směsi a dávejte pozor, aby nedošlo k jiskření, dokud se palivo úplně nevypaří) (obr. 5).
- 21 - Nikdy žádným způsobem neupravujte seřízení motoru (motor musí pracovat s otáčkami nastavenými výrobcem).
- 22 - V případě dopravy na dlouhou vzdálenost nebo na nekvalitních cestách vylijte z nádržky palivo.
- 23 - Motor skladujte na suchém místě, v dostatečné vzdálenosti od tepelných zdrojů a ne přímo na zemi.
- 24 - Vzhledem k tomu, že některé díly mohou prasknout a způsobit vymrštění dalších předmětů, nechávejte opravovat setrvačnick a spojku výhradně v autorizovaném servisním středisku.
- 25 - Nikdy sami neprovádějte úpravy nebo opravy, které překračují rámec běžné údržby. Vždy se obraťte na autorizované servisní středisko.

**⚠ ВНИМАНИЕ!** - Указания по технике безопасности, приведенные в руководстве, относятся исключительно к работе двигателя. Они не учитывают опасные ситуации, вытекающие из эксплуатации машины, оснащенной этим двигателем.

- 1 - Запрещается использовать двигатель лицам, находящимся в состоянии физического утомления или под воздействием алкоголя, наркотических или лекарственных средств (Рис.1)
- 2 - Используйте подходящую одежду и защитные средства, такие как сапоги, прочные брюки, перчатки, защитные очки, наушники и каску. Используйте прилегающую к телу, но удобную одежду.
- 3 - Использование двигателя следует доверять исключительно взрослым операторам, которые в состоянии усвоить и соблюдать правила техники безопасности, предупреждения и указания, приведенные в настоящем руководстве. Использование двигателя несовершеннолетними категорически запрещается.
- 4 - Используйте двигатель на удалении от других людей или животных (Рис.2).
- 5 - Перед запуском двигателя удостоверьтесь в свободном ходе рычага акселератора.
- 6 - Производите заправку топливом при остановленном двигателе и на удалении от источников тепла (Рис.3). Не курите при заправке (Рис.3).
- 7 - Не выполняйте заправку топлива в закрытых или плохо вентилируемых помещениях.
- 8 - Никогда не запускайте двигатель, на котором не установлены и надлежащим образом не закреплены все компоненты, в том числе глушитель, воздушный фильтр, крышка фильтра и др.
- 9 - При работе двигателя на холостом ходу насадка не должна вращаться. В противном случае отрегулируйте винт холостого хода.
- 10 - Не производите никаких операций по техобслуживанию при работающем двигателе.
- 11 - Не работайте с поврежденным глушителем.

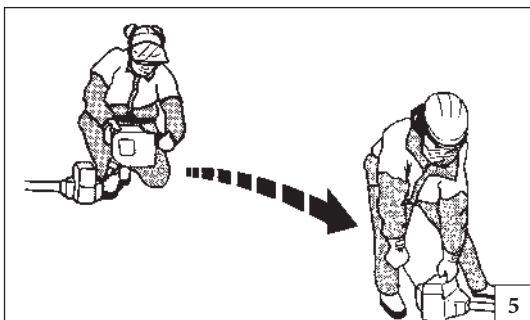

Русский

Polski

**МЕРЫ ПРЕДОСТОРОЖНОСТИ**

**ZASADY BEZPIECZEŃSTWA**

- 12 - Не используйте топливо (топливную смесь) для чистки машины.
- 13 - Не проверяйте искру свечи вблизи отверстия цилиндра.
- 14 - Ежедневно проверяйте работоспособность всех защитных и прочих устройств двигателя.
- 15 - Не используйте двигатель в закрытых или плохо проветриваемых помещениях. Выхлопные газы токсичны: они содержат монооксид углерода (Рис.4).
- 16 - Держите работающий (или еще горячий) двигатель на расстоянии от горючих материалов.
- 17 - Будьте осторожными с глушителем и другими нагревающимися деталями.
- 18 - Выключите двигатель и дождитесь, пока он остынет, прежде чем снова заливать в бак топливо. Не заполняйте бак до краев.
- 19 - Не откручивайте крышку топливного бака и не выполняйте заправку бака при еще горячем или работающем двигателе (дайте двигателю остыть в течение 2 минут перед тем, как приступать к заправке).
- 20 - Не эксплуатируйте двигатель в случае утечек топливной смеси, при наличии запаха бензина или опасности взрыва (отведите машину в сторону от пролитой смеси и не допускайте образования каких-либо искр до тех пор, пока она полностью не испарится) (Рис.5).
- 21 - Ни коим образом не пытайтесь изменить регулировки двигателя (он должен всегда работать на скорости, установленной изготовителем).
- 22 - Слейте бензин из топливного бака в случае транспортировки на значительные расстояния или по неровным дорогам.
- 23 - Храните двигатель в сухом месте, вдали от источников тепла и не в прямом контакте с грунтом.
- 24 - Так как некоторые детали могут сломаться, и при этом их части могут быть опасно отброшены в сторону, поручайте ремонт маховика и муфты сцепления исключительно авторизованному сервисному центру.
- 25 - Производите самостоятельно только текущее техобслуживание. Обращайтесь исключительно в авторизованный сервисный центр.



**UWAGA! - Zalecenia dotyczące bezpieczeństwa przedstawione w niniejszej instrukcji obsługi odnoszą się wyłącznie do działania silnika. Nie uwzględniają one niebezpiecznych sytuacji, do których może dojść podczas użytkowania urządzenia, w którego skład wchodzi silnik.**

- 1 - Nie używać silnika, gdy odczuwa się zmęczenie fizyczne lub jest się pod wpływem alkoholu, narkotyków lub leków (Rys.1).
- 2 - Nosić odpowiednią odzież roboczą oraz sprzęt ochrony osobistej, takie jak wysokie buty, wytrzymałe spodnie, rękawice, okulary ochronne, naszniki chroniące słuch oraz kask przeciwypadkowy. Odzież powinna dobrze przylegać do ciała, ale musi być wygodna (nie może krępować ruchów).
- 3 - Silnik może być używany tylko i wyłącznie przez osoby dorosłe, które są w stanie zrozumieć i przestrzegać wszystkich zasad bezpieczeństwa, środków ostrożności i zaleceń zawartych w niniejszej instrukcji obsługi. Nie należy nigdy pozwalać, aby silnik obsługiwały osoby niepełnoletnie.
- 4 - Używać silnika z dala od innych osób lub zwierząt (Rys.2).
- 5 - Przed uruchomieniem silnika sprawdzić, czy dzwignia gazu jest sprawna i swobodnie się porusza.
- 6 - Napełniać zbiornik paliwa w miejscach oddalonych od źródeł ciepła, przy zgaszonym silniku (Rys.3). Nie palić podczas tankowania (Rys.3).
- 7 - Nie napełniać zbiornika w pomieszczeniu zamkniętym lub w miejscach, w których nie jest zapewniona odpowiednia wentylacja.
- 8 - Nie uruchamiać nigdy silnika, który nie jest kompletnie zmontowany, włącznie z tłumikiem, filtrem powietrza, pokrywą filtra i obudowy rozrusznika, które muszą być solidnie przymocowane na swoim miejscu.
- 9 - Gdy silnik pracuje z minimalną prędkością, narzędzie nie powinno się obracać. Jeżeli tak nie jest, należy wyregulować śrubę regulacyjną obrotów jałowych.
- 10 - Nie wykonywać żadnych prac konserwacyjnych przy uruchomionym silniku.
- 11 - Nie używać silnika, jeżeli tłumik jest uszkodzony.

- 12 - Nie używać paliwa (mieszanki) do czyszczenia narzędzia lub jego elementów.
- 13 - Nie sprawdzać iskry świecy w pobliżu otworu cylindra.
- 14 - Sprawdzać codziennie silnik, aby mieć pewność, że wszystkie mechanizmy i zabezpieczenia są sprawne.
- 15 - Unikać używania silnika w pomieszczeniach zamkniętych lub miejscach, w których nie jest zapewniona odpowiednia wentylacja. Spaliny są toksyczne: zawierają tlenek węgla (Rys.4).
- 16 - Trzymać pracujący (lub jeszcze ciepły) silnik z dala od łatwopalnych materiałów.
- 17 - Zachować ostrożność, aby nie dotknąć tłumika lub innych mocno nagrzaných części.
- 18 - Przed przystąpieniem do ponownego napełniania zbiornika paliwa zgasić silnik i upewnić się, że ostygł. Nie napełniać nadmiernie zbiornika paliwa.
- 19 - Nie odkręcać korka zbiornika, ani nie napełniać zbiornika, gdy silnik pracuje lub jest jeszcze rozgrzany (przed przystąpieniem do tankowania odczekać 2 minuty, aż silnik ostygnie).
- 20 - Nie uruchamiać silnika w przypadku wycieku paliwa, gdy wyczuwa się zapach benzyny lub gdy istnieje ryzyko wybuchu (oddalić urządzenie od wycieków paliwa i nie dopuszczać do powstania iskry, dopóki mieszanka całkowicie nie wyparuje (Rys.5).
- 21 - Nie naruszać w żaden sposób regulacji silnika (silnik musi pracować z prędkością ustawioną przez producenta).
- 22 - W przypadku transportu urządzenia po nierównych drogach lub na dłuższą odległość należy opróżnić zbiornik z benzyny.
- 23 - Przechowywać silnik w suchym miejscu, z dala od źródeł ciepła i nie kłaść go bezpośrednio na podłożu.
- 24 - Z uwagi na to, że niektóre części mogą się złamać i stwarzać niebezpieczeństwo odrzutu przedmiotów, naprawy koła zamachowego i sprzęgła należy powierzać wyłącznie autoryzowanemu serwisowi.
- 25 - Nie należy nigdy samodzielnie wykonywać żadnych czynności lub napraw niewchodzących w zakres zwykłej konserwacji. Zwracać się wyłącznie do autoryzowanego serwisu.

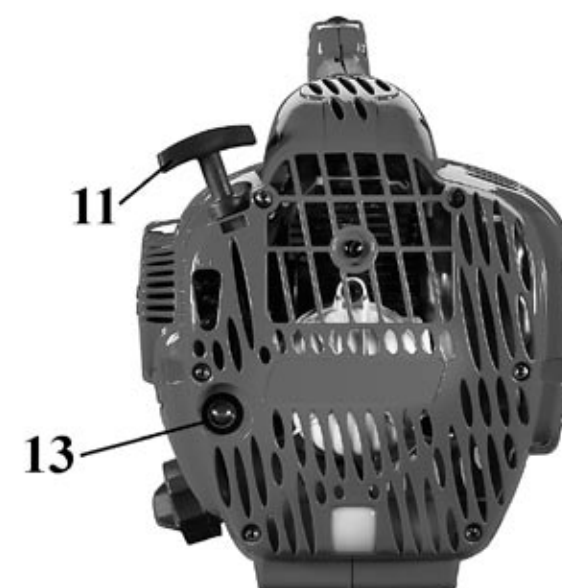

**P COMPONENTES DO MOTOR**

- |                                      |  |
|--------------------------------------|--|
| 1 - Sistema de correia               | 9 - Punho                              |
| 2 - Interruptor de paragem do motor  | 10 - Alavanca de arranque              |
| 3 - Protecção da panela de escape    | 11 - Pega do cordão de arranque        |
| 4 - Vela                             | 12 - Bloqueio do botão do acelerador   |
| 5 - Filtro de ar                     | 13 - Botão de purga                    |
| 6 - Tampa do depósito de combustível | 14 - Botão de comando de engate rápido |
| 7 - Engate rápido                    |  |
| 8 - Alavanca de acelerador           |  |

**GR ΕΞΑΡΤΗΜΑΤΑ ΤΟΥ ΚΙΝΗΤΗΡΑ**

- |                              |  |
|------------------------------|--|
| 1 - Σύνδεση ζώνης            | 9 - Χερούλι                                      |
| 2 - Γενικός διακόπτης        | 10 - Μοχλός τσοκ                                 |
| 3 - Προστασία εξάτμισης      | 11 - Λαβή εκκίνησης                              |
| 4 - Μπουζί                   | 12 - Ασφάλεια γκαζιού                            |
| 5 - Φίλτρο αέρα              | 13 - Αντλία προπλήρωσης                          |
| 6 - Τάπα ντεπόζιτου καυσίμου | 14 - Πλήκτρο χειρισμού διάταξης ταχείας σύζευξης |
| 7 - Διάταξη ταχείας σύζευξης |  |
| 8 - Λεβιές επιτάχυνσης       |  |

**TR MOTORLU BİLEŞENLERİ**

- |                         |                                       |
|-------------------------|---------------------------------------|
| 1 - Askı Bağlantısı     | 9 - Sap                               |
| 2 - Kontak Düğmesi      | 10 - Takoz Kolu                       |
| 3 - Egzos               | 11 - Çalıştırma Kolu                  |
| 4 - Buji                | 12 - Gaz Tetiği Kilidi                |
| 5 - Hava Filtresi       | 13 - Tahliye Bulbu                    |
| 6 - Yakıt deposu kapağı | 14 - Hızlı takma kancası kumanda tuşu |
| 7 - Hızlı takma kancası |                                       |
| 8 - Gaz Kolu            |                                       |

**CZ SOUČÁSTI MOTORU**

- |                               |                                    |
|-------------------------------|------------------------------------|
| 1 - Úchytka ramenního popruhu | 8 - Páčka plynu                    |
| 2 - Spínač zapalování         | 9 - Rukojeť                        |
| 3 - Kryt tlumiče výfuku       | 10 - Páčka sytiče                  |
| 4 - Svíčka                    | 11 - Rukojeť startéru              |
| 5 - Vzduchový filtr           | 12 - Blokování páčky plynu         |
| 6 - Víčko palivové nádrže     | 13 - Balónek nastřikovače          |
| 7 - Rychlospojka              | 14 - Tlačítko ovládní rychlospojky |

**RUS UK КОМПОНЕНТЫ ДВИГАТЕЛЯ**

- |                                  |   |
|----------------------------------|---|
| 1 - Одиночный или двойной ремень | 8 - Рукоятка запуска                                  |
| 2 - Выключатель ON/OFF           | 9 - Ручка   |
| 3 - Крышка глушителя             | 10 - Рычаг воздушной заслонки                         |
| 4 - Свечу зажигания              | 11 - Ручка стартера                                   |
| 5 - Воздушный фильтр             | 12 - Стопор дросселя                                  |
| 6 - Крышка топливного бака       | 13 - Кнопка праймера                                  |
| 7 - Быстродействующее соединение | 14 - Кнопка управлением быстродействующего соединения |

**PL ELEMENTY SILNIKA**

- |                            |                                       |
|----------------------------|---------------------------------------|
| 1 - Uchwyt pasa nośnego    | 8 - Dźwignia gazu                     |
| 2 - Wyłącznik zapłonu      | 9 - Uchwyt                            |
| 3 - Osłona tłumika         | 10 - Dźwignia ssania                  |
| 4 - Świeca                 | 11 - Dźwignia rozrusznika             |
| 5 - Filtr powietrza        | 12 - Blokada dźwigni gazu             |
| 6 - Korek zbiornika paliwa | 13 - Pompka zastrzykowa               |
| 7 - Szybkozłącze           | 14 - Przycisk do obsługi szybkozłącza |



**P** EXPLIÇÃO DE SIMBOLOS E ADVERTENCIAS DE SEGURANÇA

**GR** ΕΡΜΗΝΕΙΑ ΣΥΜΒΟΛΩΝ ΚΑΙ ΚΑΝΟΝΕΣ ΑΣΦΑΛΕΙΑΣ

**TR** SEMBOLLER VE İKAZ İŞARETLERİ



- Este símbolo indica Aviso e Cuidado.
- Το σύμβολο αυτό υποδεικνύει Προειδοποίηση και Προσοχή
- Bu sembol Uyarı ve İkazı ifade eder.
- Tento symbol znamená výstrahu a varování.
- Этот символ сопровождается предупредительные указания ("Предостережение" и "Внимание").
- Ten symbol oznacza „Ostrzeżenie” i „Przestrożę”.



- Antes de utilizar a máquina, leia o manual de instruções.
- Διαβάστε το βιβλιαράκι χρήσης και συντήρησης πριν χρησιμοποιήσετε αυτό το μηχάνημα.
- Motorlu tirpanı kullanmadan önce kullanım kılavuzunu okuyun.
- Před prvním použitím pohonné jednotky si pozorně přečtěte návod k použití a údržbě.
- Перед эксплуатации машины прочтите руководство по эксплуатации.
- Przed przystąpieniem do użytkowania urządzenia należy dokładnie zapoznać się z instrukcją obsługi i konserwacji.



- Usar capacete, botas, macacão e protetor auricular.
- Φοράτε προστατευτικό κράνος, γυαλιά και ωτοασπίδες.
- Kask, gözlük ve kulaklık takın.
- Používejte ochrannou helmu, brýle a sluchátka.
- Наденьте каску, защитные очки и наушники.
- Załóżyc kask, okulary i słuchawki ochronne.

**CZ** VYSVĚTLENÍ SYMBOLŮ A BEZPEČNOSTNÍCH UPOZORNĚNÍ

**RUS** **UK** ОБЪЯСНЕНИЕ СИМВОЛОВ И МЕРЫ ПРЕДОСТОРОЖНОСТИ

**PL** ZNACZENIE SYMBOLI I OSTRZEŻENÍ PRZED ZAGROŻENIAMI



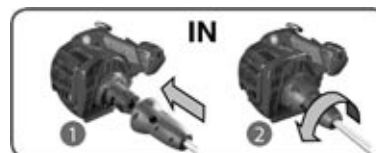

- **AVISO!** - As superfícies podem estar quentes!
- **ΠΡΟΣΟΧΗ!** - Οι επιφάνειες μπορεί να είναι θερμές!
- **UYARI!** - Yüzeyler sıcak olabilir!
- **UPOZORNĚNÍ!** - Povrch může být horký!
- **ВНИМАНИЕ!** - Поверхности могут быть горячими!
- **OSTRZEŻENIE!** - Powierzchnie mogą być nagrzane!



- Instruções para a montagem dos acessórios MULTIMATE no motor.
- Οδηγίες για την τοποθέτηση εξαρτημάτων MULTIMATE στον κινητήρα.
- MULTIMATE aksesuarlarının motor üzerine montajı için talimatlar.
- Pokyny k montáži nástavců MULTIMATE k motoru.
- Указания по монтажу насадок MULTIMATE на двигатель.
- Instrukcja montażu akcesoriów MULTIMATE na silniku.

Português	Ελληνικά	Türkçe
<p align="center"><b>MANUSEAMENTO DO COMBUSTÍVEL</b></p>	<p align="center"><b>ΧΕΙΡΙΣΜΟΣ ΚΑΥΣΙΜΟΥ</b></p>	<p align="center"><b>YAKIT İŞLEME</b></p>
<p><b>⚠️ AVISO:</b> A gasolina é um combustível extremamente inflamável. Tenha muito cuidado quando manusear gasolina ou misturas de combustíveis. Não fume nem aproxime chamas vivas do combustível ou do motor.</p> <p><b>⚠️ AVISO:</b> O combustível e o fumo do combustível podem provocar lesões graves se forem inalados ou entrarem em contacto com a pele. Por isso, tenha muito cuidado quando manusear combustível e certifique-se de que existe ventilação adequada.</p> <p><b>⚠️ AVISO:</b> Risco de envenenamento por monóxido de carbono.</p> <ul style="list-style-type: none"> <li>Misture, armazene e transporte o combustível num recipiente aprovado para gasolina.</li> <li>Manuseie o combustível ao ar livre, num local onde não haja faíscas ou chamas.</li> <li>Escolha solo descoberto, desligue o motor e deixe arrefecer antes de abastecer.</li> <li>Desaperte lentamente o tampão de gasolina para libertar a pressão e evitar o derrame de combustível à volta do tampão.</li> <li>Aperte bem o tampão de combustível depois de reabastecer. A vibração da máquina pode fazer com que um tampão de combustível mal apertado se solte, provocando o derrame de combustível.</li> <li>Limpe o combustível derramado e deixe evaporar o resto do combustível. Afaste-se 3 metros do local de abastecimento de combustível antes de ligar o motor.</li> <li>Nunca tente queimar o combustível derramado.</li> <li>Armazene o combustível num local limpo, seco e bem ventilado.</li> <li>Nunca coloque el motor numa área combustível, por ex. com folhas secas, palha, papel, etc.</li> <li>Armazene a máquina e o combustível numa zona onde os vapores de combustível não possam alcançar faíscas ou chamas vivas de aquecedores de água, motores eléctricos ou interruptores, fornalhas, etc.</li> <li>Nunca tire o tampão do depósito com o motor a trabalhar.</li> <li>Nunca use combustível para operações de limpeza.</li> <li>Tenha cuidado para não derramar combustível na sua roupa. Se tiver combustível derramado no seu corpo ou na sua roupa, mude de roupa. Lave as partes do corpo que tenham entrado em contacto com combustível. Use água e sabão.</li> <li>Não exponha o depósito de combustível à luz directa do sol.</li> <li>Mantenha o combustível afastado de crianças.</li> </ul>	<p><b>⚠️ ΠΡΟΕΙΔΟΠΟΙΗΣΗ:</b> Η βενζίνη είναι ένα πολύ εύφλεκτο καύσιμο. Επιδείξτε εξαιρετική προσοχή κατά το χειρισμό βενζίνης ή μείγματος καυσίμου. Μην καπνίζετε και μην έχετε κοντά στο καύσιμο ή στο Μοτερ φωτιά ή φλόγα.</p> <p><b>⚠️ ΠΡΟΕΙΔΟΠΟΙΗΣΗ:</b> Το καύσιμο και οι αναθυμιάσεις του καυσίμου μπορεί να προκαλέσουν σοβαρό τραυματισμό όταν εισπνευστούν ή εάν έρθουν σε επαφή με την επιδερμίδα. Για το λόγο αυτό επιδείξτε προσοχή κατά το χειρισμό του καυσίμου και εξασφαλίστε ότι υπάρχει επαρκής εξαερισμός.</p> <p><b>⚠️ ΠΡΟΕΙΔΟΠΟΙΗΣΗ:</b> Προσοχή στη δηλητηρίαση από μονοξείδιο του άνθρακα.</p> <ul style="list-style-type: none"> <li>Αναμείξτε, αποθηκεύετε και μεταφέρετε το καύσιμο σε ένα δοχείο, το οποίο είναι εγκεκριμένο για βενζίνη.</li> <li>Χειριστείτε το καύσιμο στο ύπαιθρο όπου δεν υπάρχουν σπινθήρες και φλόγες.</li> <li>Επιλέξτε γυμνό έδαφος, σταματήστε τον κινητήρα και αφήστε τον να κρυώσει πριν τον ανεφοδιασμό καυσίμου.</li> <li>Χαλαρώστε αργά την τάπα καυσίμου για να εκτονώσετε τυχόν υπερπίεση και να μη διαρρεύσει καύσιμο από την τάπα.</li> <li>Σφίξτε ασφαλώς την τάπα καυσίμου μετά τον ανεφοδιασμό. Οι κραδασμοί της συσκευής μπορεί να προκαλέσουν μια λανθασμένα σφιγμένη τάπα να χαλαρώσει ή να βγει και να χυθεί ποσότητα καυσίμου.</li> <li>Σκουπίστε το χυμένο καύσιμο από τη συσκευή και αφήστε το υπόλοιπο καύσιμο να εξατμιστεί. Μετακινηθείτε 3 μέτρα από το σημείο πλήρωσης με καύσιμο πριν εκκινήσετε τον κινητήρα.</li> <li>Ποτέ μην προσπαθήσετε να κάψετε το χυμένο καύσιμο σε οποιαδήποτε περίπτωση.</li> <li>Αποθηκεύστε σε δροσερό, στεγνό, καλά αεριζόμενο χώρο.</li> <li>Μην τοποθετείτε ποτέ το κινητήρα σε εύφλεκτο χώρο όπως σε ξερά φύλλα, άχυρα, χαρτιά, κλπ.</li> <li>Αποθηκεύετε τη συσκευή και το καύσιμο σε χώρο όπου οι αναθυμιάσεις του καυσίμου δεν μπορούν να έρθουν σε επαφή με σπινθήρες ή φλόγες από βραστήρες νερού, ηλεκτροκινητήρες ή διακόπτες, καυστήρες, κλπ.</li> <li>Ποτέ μην αφαιρείτε την τάπα από το δοχείο όταν λειτουργεί ο κινητήρας.</li> <li>Ποτέ μη χρησιμοποιείτε καύσιμο για εργασίες καθαρισμού.</li> <li>Προσέξτε να μην πέσει καύσιμο στα ρούχα σας. Εάν έχετε χύσει καύσιμο επάνω σας ή στα ρούχα σας, αλλάξτε τα ρούχα σας. Πλύντε όλα τα σημεία του σώματός σας που έρχονται σε επαφή με καύσιμο. Χρησιμοποιήστε νερό και σαπούνι.</li> <li>Μην εκθέτετε το δοχείο καυσίμου στο άμεσο ηλιακό φως.</li> <li>Κρατήστε το καύσιμο μακριά από παιδιά.</li> </ul>	<p><b>⚠️ UYARI:</b> Benzin son derece yanıcı bir yakıttır. Benzin veya yakıt karışımı doldururken son derece dikkatli olunuz. Yakıtın ya da motorlunun yakınında sigara içmeyiniz veya ateş ya da alevle yaklaşmayınız.</p> <p><b>⚠️ UYARI:</b> Yakıt veya yakıt buharı, teneffüs edildiğinde ya da deriye temas etmesine olanak verildiğinde, ciddi yaralanmaya neden olmaktadır. Bu sebeple, yakıt doldurma esnasında ilgili uyarılara riayet ediniz ve yeterli havalandırma sağlayınız.</p> <p><b>⚠️ UYARI:</b> Karbon monoksit zehirlenmesine karşı dikkatli olunuz.</p> <ul style="list-style-type: none"> <li>Yakıtı, benzin için uygun bir kap içerisinde karıştırınız, muhafaza ediniz ve taşıyınız.</li> <li>Yakıt çıkışlarını kıvılcım veya alevlerin olmadığı yerlerde muhafaza ediniz.</li> <li>Yakıt ikmalinden önce açık bir alan seçiniz ve soğuması için motoru durdurunuz.</li> <li>Basıncı azaltmak ve yakıtın kapağın etrafından sızmasını engellemek için yakıt kapağını yavaşça gevşetiniz.</li> <li>Yakıt kapağını, yakıt ikmalinden sonra güvenli bir şekilde sıkılayınız. Ünitenin titreşimi, yakıt kapağının gevşeyeceği bir biçimde veya yerinden çıkarak yakıtın dışarı dökülmesine yol açacak bir biçimde yanlış sıkılaştırılmasına neden olabilir.</li> <li>Ünitenin üzerindeki dökülen yakıtı silerek temizleyiniz ve etrafa dökülenlerin buharlaşmasını sağlayınız. Motoru, çalıştırmadan önce ikmalin yapıldığı yerden 3 m uzağa taşıyınız.</li> <li>Dökülen yakıtı hiç bir surette yakmaya kalkışmayınız.</li> <li>Yakıtı, serin, kuru ve iyi havalandırılan bir yerde muhafaza ediniz.</li> <li>Fırça tipi kesiciyi asla, kuru yaprak, saman, kağıt, vb. maddelerin bulunduğu yangın çıkabilecek bir yerde bulundurmayınız.</li> <li>Üniteyi ve yakıtı, yakıt buharının kıvılcımlara veya su ısıtıcılarından, elektrikli motorlardan, siviçlerden, ocaklardan, vb. çıkabilecek alevlere ulaşamayacağı bir yerde muhafaza ediniz.</li> <li>Motor çalışırken tankın kapağını asla çıkarmayınız.</li> <li>Yakıtı asla temizlik işlemlerinde kullanmayınız.</li> <li>Yakıtın kıyafetlerinize temas etmemesine dikkat ediniz. Vücutunuza ya da kıyafetlerinize yakıt dökülürse, kıyafetlerinizi değiştiriniz. Vücutunuzun yakıtla temas eden kısmını yıkayınız. Yıkarken sabun ve su kullanınız.</li> <li>Yakıt tankını direk olarak güneş ışığına maruz bırakmayınız.</li> <li>Yakıtı çocukların ulaşabileceği yerlerden uzak tutunuz.</li> </ul>

Česky	Русский	Polski
<p style="text-align: center;"><b>MANIPULACE S PALIVEM</b></p>	<p style="text-align: center;"><b>ПРАВИЛА ОБРАЩЕНИЯ С ТОПЛИВОМ</b></p>	<p style="text-align: center;"><b>OBCHODZENIE SIĘ Z PALIWEM</b></p>
<p><b>⚠ UPOZORNĚNÍ:</b> Benzín je vysoce hořlavé palivo. Při manipulaci s benzínem nebo palivovou směsí buďte velmi opatrní. V blízkosti paliva nebo křovinořezu nekuřte, nerozdělávejte oheň, ani k němu nepřibližujte plamen.</p> <p><b>⚠ UPOZORNĚNÍ:</b> Palivo a jeho spaliny mohou při vdechnutí nebo kontaktu s pokožkou způsobit vážné poranění. Buďte proto při manipulaci s palivem velmi opatrní a dbejte na dostatečné větrání.</p> <p><b>⚠ UPOZORNĚNÍ:</b> Pozor na otravu oxidem uhelnatým.</p> <ul style="list-style-type: none"> <li>• Palivo míchejte, skladujte a přepravujte v kanystru určeném pro benzín.</li> <li>• S palivem manipulujte venku na místě, kde nejsou žádné zdroje jisker ani ohně.</li> <li>• Najděte si holý podklad, vypněte motor a nechte jej před doplňováním vychladnout.</li> <li>• Palivové víčko uvolňujte pomalu, abyste snížili tlak a palivo kolem uzávěru neuniklo.</li> <li>• Po doplnění paliva víčko nádrže pevně utáhněte. Nesprávně utažené víčko nádrže by se mohlo vibracemi uvolnit, nebo spadnout, a velké množství paliva by se mohlo rozlít na zem.</li> <li>• Palivo rozlité na motorové jednotce otřete a zbylé palivo nechte odpařit. Před spuštěním motoru se od místa doplňování paliva vzdalte aspoň 3 m.</li> <li>• V žádném případě nezkoušejte rozlité palivo zapalovat.</li> <li>• Palivo skladujte na chladném, suchém a dobře větraném místě.</li> <li>• Nikdy neukládejte pohonnou jednotku na místě, kde hrozí vzplanutí, jako na suchém listí, slámě, papíru apod.</li> <li>• Pohonnou jednotku a palivo skladujte v místech, kde se výpary paliva nemohou dostat do styku s jiskřením nebo otevřeným ohněm z plynových ohříváčů, elektrických motorů nebo spínačů, kotlů apod.</li> <li>• Nikdy neodstraňujte víčko z palivové nádrže, jestliže motor běží.</li> <li>• Nikdy nepoužívejte palivo k čištění stroje.</li> <li>• Dbejte na to, abyste si palivem nepotřísnili oděv. Jestliže jste si polili oděv palivem, převlékněte se. Dostane-li se palivo do kontaktu s nějakou částí vašeho těla, ihned ji opláchněte vodou. Použijte vodu a mýdlo.</li> <li>• Nevystavujte palivovou nádrž přímému slunci.</li> <li>• Palivo uschovte mimo dosah dětí.</li> </ul>	<p><b>⚠ ПРЕДОСТЕРЕЖЕНИЕ:</b> Бензин является крайне огнеопасным топливом. Будьте максимально осторожны при обращении с бензином или топливной смесью. Не курите и не допускайте нахождения источников открытого пламени рядом с топливом или мотокосой.</p> <p><b>⚠ ПРЕДОСТЕРЕЖЕНИЕ:</b> Топливо и пары топлива могут причинить серьезный вред здоровью при вдыхании или попадании на кожу. Поэтому будьте осторожны при обращении с топливом и обеспечьте надлежащую вентиляцию.</p> <p><b>⚠ ПРЕДОСТЕРЕЖЕНИЕ:</b> Помните об опасности отравления одноокисью углерода.</p> <ul style="list-style-type: none"> <li>• Смешивайте, храните и транспортируйте топливо в емкости, предназначенной для бензина.</li> <li>• Выполняйте операции с топливом на открытом воздухе там, где нет источников искр и открытого пламени.</li> <li>• Перед тем, как приступить к заправке, установите машину на свободный участок земли, выключите двигатель и дайте ему остыть.</li> <li>• Откручивайте крышку топливного бака медленно, чтобы постепенно снимать давление и предотвратить выброс топлива из горловины бака.</li> <li>• После дозаправки тщательно затяните крышку топливного бака. Под воздействием вибрации плохо затянутая крышка топливного бака может развинтиться или полностью слететь, что приведет к проливаю большому количеству топлива.</li> <li>• Вытрите пролившиеся на машину брызги топлива и дайте его остаткам испариться. Перед запуском двигателя всегда отходите от места заправки на 3 м.</li> <li>• Ни в коем случае не пытайтесь сжечь пролившееся топливо.</li> <li>• Храните топливо в прохладном, сухом и вентилируемом помещении.</li> <li>• Никогда не ставьте моторное в места с повышенной опасностью возгорания, например туда, где много сухих листьев, соломы, бумаги и т.д.</li> <li>• Храните машину и топливо в таком месте, в котором исключено вступление паров топлива в контакт с искрами или открытым огнем, источником которых могут являться водонагреватели, электродвигатели, печи и т.д.</li> <li>• Никогда не снимайте крышку топливного бака при работающем двигателе.</li> <li>• Никогда не используйте топливо для чистки.</li> <li>• Не допускайте попадания топлива на одежду. Если вы пролили топливо на себя или на свою одежду, переоденьтесь. Промойте любую часть тела, на которую попало топливо. Выполняйте промывание водой с мылом.</li> <li>• Не допускайте, чтобы топливный бак подвергался воздействию прямых солнечных лучей.</li> <li>• Держите топливо вне доступа детей.</li> </ul>	<p><b>⚠ OSTRZEŻENIE:</b> Benzyna jest wysoce łatwopalnym paliwem. Podczas obchodzenia się z benzyną lub mieszanką paliwową należy zachować szczególną ostrożność. Nie wolno palić papierosów ani używać ognia w jakikolwiek inny sposób w pobliżu paliwa lub silnika.</p> <p><b>⚠ OSTRZEŻENIE:</b> Kontakt paliwa ze skórą lub wdychanie oparów paliwa może mieć poważne skutki dla zdrowia. Dlatego też, podczas obchodzenia się z paliwem należy zachować ostrożność i upewnić się, że w miejscu wykonywania tych czynności jest odpowiednia wentylacja.</p> <p><b>⚠ OSTRZEŻENIE:</b> Uważać na zatrucie tlenkiem węgla.</p> <ul style="list-style-type: none"> <li>• Paliwo należy mieszać, przechowywać i transportować w zbiorniku przeznaczonym specjalnie do benzyny.</li> <li>• Czynności związane z paliwem należy przeprowadzać na wolnym powietrzu, w miejscu, w którym nie ma isker ani ognia.</li> <li>• Przed dolaniem paliwa należy stanąć w miejscu z gołym gruntem, wyłączyć silnik i odczekać, aż się ochłodzi.</li> <li>• Powoli poluzować korek wlewu paliwa, aby wyrównać ciśnienie i zapobiec wylaniu się paliwa wokół korka.</li> <li>• Po dolaniu paliwa należy mocno dokręcić korek wlewu. W przypadku niewystarczającego dokręcenia korka wibracje urządzenia mogą spowodować jego poluzowanie się lub wypadnięcie i wylanie się paliwa.</li> <li>• Rozlane paliwo należy zetrzeć z urządzenia i pozwolić, aby wszelkie jego pozostałości wyparowały. Przed uruchomieniem silnika należy odsunąć się na min. 3 metry od miejsca dolewania paliwa.</li> <li>• Pod żadnym pozorem nie wolno próbować spalać rozlanego paliwa.</li> <li>• Paliwo należy przechowywać w chłodnym, suchym i dobrze wentylowanym miejscu.</li> <li>• Nigdy nie należy umieszczać silnikowy na łatwopalnym podłożu, takim jak suche liście, słoma, papier itp.</li> <li>• Paliwo oraz urządzenie należy przechowywać w miejscu, w którym opary paliwa nie mogą wejść w kontakt z iskrami lub otwartym płomieniem z podgrzewaczy do wody, silników elektrycznych, przełączników, pieców itp.</li> <li>• Nigdy nie wolno zdejmować korka wlewu paliwa, gdy silnik pracuje.</li> <li>• Nigdy nie wolno stosować paliwa do czyszczenia.</li> <li>• Należy uważać, aby paliwo nie dostało się na ubranie. W przypadku polania siebie lub swoich ubrań paliwem należy się przebrać. Należy obmyć wszystkie części ciała, które weszły w kontakt z paliwem. Należy do tego użyć mydła i wody.</li> <li>• Nie należy wystawiać zbiornika paliwa na bezpośrednie działanie promieni słonecznych.</li> <li>• Paliwo należy trzymać w miejscu niedostępnym dla dzieci.</li> </ul>

BENZINE - BENZINH BENZIN - BENZINU - БЕНЗИН - BENZYNY 	OLEO - ΛΑΔΙ - YAĞ OLEJE - МАСЛО - OLEJU 			
	2%-50 : 1		4%-25 : 1	
1	1	(cm <sup>3</sup> )	1	(cm <sup>3</sup> )
1	0,02	(20)	0,04	(40)
5	0,10	(100)	0,20	(200)
10	0,20	(200)	0,40	(400)
15	0,30	(300)	0,60	(600)
20	0,40	(400)	0,80	(800)
25	0,50	(500)	1,00	(1000)

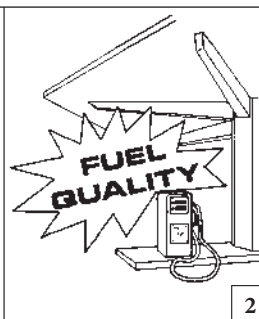

Português	Ελληνικά	Türkçe
<b>PARA DAR PARTIDA</b>	<b>EKKINHESH</b>	<b>MOTORUN ÇALIŞTIRILMASI</b>

### MISTURA DE COMBUSTIVEL (Fig. 1-2)

#### Não fume! (Fig. 5)

Esta unidade possui um motor a 2 tempos e requer a pré-mistura de gasolina e óleo para motores a dois tempos. Pré-misture a gasolina sem chumbo e o óleo para motores a dois tempos num recipiente limpo aprovado para gasolina (Fig. 3).

**COMBUSTÍVEL ACONSELHADO: ESTE MOTOR É CERTIFICADO PARA SER ALIMENTADO COM GASOLINA SEM CHUMBO PARA VEÍCULOS COM UM NÚMERO DE OCTANAS DE 90.**

Misture o óleo para motores a dois tempos com gasolina seguindo as instruções na embalagem. Aconselha-se a utilização de **Oleo-Mac Prosint 2** e **Eurosint 2** a 2% (1:50) (Fig. 4), especificamente concebido para todos os motores a dois tempos refrigerados a ar Oleo-mac.

As proporções óleo/gasolina correctas, ilustradas na tabela seguinte, são adequadas se se utilizar óleo **Oleo-Mac Prosint 2** e **Eurosint 2** (Fig.4) ou um óleo para motores equivalente de alta qualidade (**especificações JASO FD ou especificações ISO L-EGD**).

Quando as especificações do óleo **NÃO** forem equivalentes ou não forem conhecidas, utilize uma relação de mistura óleo/gasolina de 4% (1:25).

**AVISO: NÃO UTILIZE ÓLEO PARA VEÍCULOS OU ÓLEO PARA MOTORES FORA DE BORDA A DOIS TEMPOS.**

**AVISO: Nunca use gasolina com uma percentagem de álcool superior a 10%. Gasohol com uma percentagem de álcool até 10% e gasolina E10 são aceitáveis.**

**AVISO: Adquira gasolina com base no próprio consumo; não adquira mais quantidade do que aquela que irá utilizar ao longo de um ou dois meses.**

**AVISO: Guarde a gasolina num recipiente vedado num local fresco e seco.**

### ΑΝΑΜΙΚΤΟ ΚΑΥΣΙΜΟ (εικ. 1-2)

#### Απαγορεύεται το κάπνισμα! (Εικ. 5)

Η μονάδα αυτή διαθέτει δίχρονο κινητήρα και χρησιμοποιεί μίγμα βενζίνης και λαδιού για δίχρονους κινητήρες. Αναμίξτε αμόλυβδη βενζίνη και λάδι για δίχρονους κινητήρες σε ένα καθαρό δοχείο, κατάλληλο για χρήση με βενζίνη (εικ. 3).

**ΣΥΝΙΣΤΩΜΕΝΟ ΚΑΥΣΙΜΟ: ΓΙΑ ΤΟΝ ΚΙΝΗΤΗΡΑ ΑΥΤΟ ΕΧΕΙ ΕΓΚΡΙΘΕΙ Η ΧΡΗΣΗ ΑΜΟΛΥΒΔΗΣ ΒΕΝΖΙΝΗΣ ΟΧΗΜΑΤΩΝ 90 ΟΚΤΑΝΙΩΝ.**

Αναμίξτε το λάδι για δίχρονους κινητήρες με τη βενζίνη ακολουθώντας τις οδηγίες που αναγράφονται στη συσκευασία. Συνιστάται η χρήση λαδιού **Oleo-Mac Prosint 2** το **Eurosint 2** 2% (1:50) (εικ. 4), που παρασκευάζεται αποκλειστικά για όλους τους δίχρονους αερόψυκτους κινητήρες Oleo-mac.

Η σωστή αναλογία λαδιού/βενζίνης που αναφέρεται στον παρακάτω πίνακα αφορά τη χρήση λαδιού **Oleo-Mac Prosint 2** το **Eurosint 2** (εικ. 4) ή αντίστοιχου λαδιού για κινητήρες υψηλής ποιότητας (**προδιαγραφές JASO FD ή ISO L-EGD**).

Εάν οι προδιαγραφές του λαδιού **ΔΕΝ** είναι αντίστοιχες με τις συνιστώμενες ή εάν δεν είναι γνωστές, η αναλογία λαδιού/βενζίνης πρέπει να είναι 4% (1:25).

**ΠΡΟΣΟΧΗ: ΜΗ ΧΡΗΣΙΜΟΠΟΙΕΙΤΕ ΛΑΔΙ ΓΙΑ ΟΧΗΜΑΤΑ Ή ΛΑΔΙ ΓΙΑ ΔΙΧΡΟΝΟΥΣ ΕΞΩΛΕΜΒΙΟΥΣ ΚΙΝΗΤΗΡΕΣ.**

**ΠΡΟΣΟΧΗ: Μη χρησιμοποιείτε ποτέ βενζίνη με ποσοστό αλκοόλης άνω του 10%. Μπορεί να χρησιμοποιηθεί βενζόλη με ποσοστό αλκοόλης έως 10% και βενζίνη E10.**

**ΠΡΟΣΟΧΗ: Αγοράζετε τη βενζίνη ανάλογα με την κατανάλωση. Μην αγοράζετε μεγαλύτερες ποσότητες από εκείνες που θα χρησιμοποιήσετε σε ένα ή δύο μήνες.**

**ΠΡΟΣΟΧΗ: Αποθηκεύετε τη βενζίνη σε σφραγισμένο δοχείο και σε στεγνό και δροσερό χώρο.**

### BENZIN YAĞ KARIŞIMI (Şekil 1-2)

#### Sigara içmeyiniz! (Şekil 5)

Bu ünite 2 devirli bir motor donanımına sahiptir ve benzin ve iki devirli motorlar için olan yağ karışımı ile çalıştırılır. Benzin ve iki devirli motorlar için olan kurşunsuz yağı benzin için uygun olan temiz bir kapta karıştırınız (Şekil 3).

**ÖNERİLEN YAKIT: BU MOTOR 90 OKTANLIK ARAÇLAR İÇİN OLAN KURŞUNSUZ BENZİN İÇİN ONAYLIDIR.**

İki devirli motorlar için olan yağ ve benzini ambalajın üzerindeki talimatlara göre karıştırınız. Oleo-mac havada soğutulan tüm iki devirli motorlar için özel olarak formüle edilmiş olan **%2'lik (1:50) Oleo-Mac Prosint 2** ve **Eurosint 2** kullanımı önerilir (Şekil 4).

Eğer **Oleo-Mac Prosint 2** ve **Eurosint 2** yağ (Şekil 4) veya yüksek kaliteli eşdeğerde bir motor yağı (**JASO FD özellikler veya ISO L-EGD özellikler**) kullanılıyor ise aşağıdaki tabloda gösterilen doğru yağ/benzin oranları uygundur.

Yağ özellikleri eşdeğer **DEĞİL** ise veya bilinmiyorsa, yağ/benzin karışımı için **%4 (1:25)** oranını kullanınız.

**UYARI: İKİ DEVİRLİ TAKMA MOTORLU ARAÇLAR İÇİN OLAN YAĞ KULLANMAYINIZ.**

**UYARI: Kesinlikle alkol yüzdesi %10 üzerinde olan benzin kullanmayınız. Alkol yüzdesi %10'a kadar olan gazohol ve E10 benzin kabul edilebilir.**

**UYARI: Benzini kullanacağınız miktarda alınız; Bir veya iki aylık bir dönemde kullanacaksanız gereğinden fazla almayınız.**

**UYARI: Benzini sıkıca kapatılmış bir kapta serin ve kuru bir yerde muhafaza ediniz.**



5



6



7



Česky

Русский

Polski

## STARTOVÁNÍ

## ЗАПУСК ДВИГАТЕЛЯ

## URUCHOMIENIE

## PALIVOVÁ SMĚS (Obr. 1-2)

## Při manipulaci s palivem nekuřte! (Obr. 5)

Tato jednotka je vybavena dvoutaktním motorem a vyžaduje přípravu směsi benzínu a oleje pro dvoutaktní motory. Bezolovnatý benzín a olej pro dvoutaktní motory smíchejte v čisté nádobě schválené pro benzín (obr. 3).

**DOPORUČENÉ PALIVO:** TENTO MOTOR JE CERTIFIKOVÁN PRO BEZOLOVNATÝ BENZÍN S OKTANOVÝM ČÍSLEM MIN. 90.

Smíchejte olej pro dvoutaktní motory s benzínem podle pokynů na obalu. Doporučujeme použít 2 % **Oleo-Mac Prosint 2** i **Eurosint 2 (1:50)** (obr. 4), speciálně určený pro všechny dvoutaktní motory chlazené vzduchem Oleo-Mac.

Správné poměry oleje a benzínu uvedené v následující tabulce jsou vhodné, jestliže použijete olej **Oleo-Mac Prosint 2** i **Eurosint 2** (obr. 4) nebo rovnocenný vysoce kvalitní olej pro motory (specifikace **JASO FD** nebo specifikace **ISO L-EGD**).

Jestliže **NEJSOU** specifikace oleje rovnocenné, nebo je neznáte, použijte poměr směsi oleje a benzínu 4 % (1:25).

**⚠ POZOR: NIKDY NEPOUŽÍVEJTE OLEJ PRO VOZIDLA NEBO OLEJ PRO DVOUTAKTNÍ PŘÍVĚSNÉ MOTORY.**

**⚠ POZOR: Nikdy nepoužívejte benzín s procentním podílem alkoholu vyšším než 10 %. Gasohol s procentním podílem alkoholu až do 10 % a benzín E10 lze použít.**

**⚠ POZOR: Benzín kupujte podle spotřeby; nekupujte jej víc, než spotřebujete za jeden nebo dva měsíce.**

**⚠ POZOR: Benzín skladujte ve vzduchotěsně uzavřeném kanystru na suchém a chladném místě.**

## ТОПЛИВНАЯ СМЕСЬ (рис. 1-2)

## Не курите! (Рис.5)

Данный блок оснащен 2-тактным двигателем и требует предварительного смешивания бензина с маслом для двухтактных двигателей. Предварительно смешайте неэтилированный бензин с маслом для двухтактных двигателей в чистой емкости, пригодной для хранения бензина (Рис. 3).

**РЕКОМЕНДУЕМОЕ ТОПЛИВО:** ДАННЫЙ ДВИГАТЕЛЬ СЕРТИФИЦИРОВАН ДЛЯ РАБОТЫ С НЕЭТИЛИРОВАННЫМ БЕНЗИНОМ ДЛЯ АВТОТРАНСПОРТНЫХ СРЕДСТВ С ОКТАНОВЫМ ЧИСЛОМ 90.

Смешивайте бензин с маслом для двухтактных двигателей в соответствии с указаниями, приведенными на таре. Рекомендуется использовать масло **Oleo-Mac Prosint 2** и **Eurosint 2** в концентрации 2% (1:50) (Рис.4), специально разработанное для двухтактных двигателей Oleo-mac с воздушным охлаждением.

Соотношения масла/бензина, приведенные в следующей таблице, являются верными при использовании масла **Oleo-Mac Prosint 2** и **Eurosint 2** (Рис.4) или эквивалентного ему высококачественного масла (удовлетворяющего стандарту **JASO FD** или **ISO L-EGD**).

Когда характеристики масла **НЕ** являются эквивалентными указанным или неизвестны, смешивайте масло/бензин в соотношении 4% (1:25).

**⚠ РЕКОМЕНДАЦИЯ: НЕ ИСПОЛЬЗУЙТЕ МАСЛО ДЛЯ АВТОМОБИЛЕЙ ИЛИ МАСЛО ДЛЯ ЗАБОРТНЫХ ДВУХТАКТНЫХ ДВИГАТЕЛЕЙ.**

**⚠ РЕКОМЕНДАЦИЯ: Никогда не используйте бензин с содержанием спирта выше 10%. Допускается использование топливной смеси с содержанием спирта до 10% и бензина E10.**

**⚠ РЕКОМЕНДАЦИЯ: Приобретайте бензин в соответствии с расходуемым количеством; не приобретайте больше бензина, чем вы расходуете в течение одного-двух месяцев.**

**⚠ РЕКОМЕНДАЦИЯ: Храните бензин в герметичной емкости в сухом и прохладном месте.**

## MIESZANKA PALIOWA (Rys. 1-2)

## Nie palic! (Rys. 5)

To urządzenie wyposażone jest w silnik dwusuwowy i wymaga wstępnego sporządzenia mieszanki benzyny z olejem do silników dwusuwowych. Zmieszać w czystym pojemniku przeznaczonym do przechowywania paliw (Rys.3) benzynę bezołowiową i olej do silników dwusuwowych.

**ZALECANE PALIWO:** TEN SILNIK MOŻE BYĆ ZASILANY BENZYNĄ BEZOŁOWIOWĄ O LICZBIE OKTANOWEJ WYNOŚĄCEJ 90.

Zmieszać olej do silników dwusuwowych z benzyną zgodnie z instrukcjami podanymi na opakowaniu. Zaleca się stosowanie oleju **Oleo-Mac Prosint 2** i **Eurosint 2** w stężeniu 2% (1:50) (Rys. 4), opracowanego specjalnie do silników dwusuwowych chłodzonych powietrzem typu Oleo-mac.

Prawidłowe proporcje oleju/benzyny podane w poniższej tabeli mają zastosowanie w przypadku używania oleju **Oleo-Mac Prosint 2** i **Eurosint 2** (Fig.4) lub równorzędnego oleju silnikowego wysokiej jakości (zgodnego z normą **JASO FD** lub normą **ISO L-EGD**).

Jeżeli specyfikacja oleju **NIE** jest równorzędna lub jest nieznana, należy zmieszać olej z benzyną w proporcji 4% (1:25).

**⚠ PRZESTROGA: NIE STOSOWAĆ OLEJU SAMOCHODOWEGO LUB OLEJU DO SILNIKÓW INNYCH, NIŻ DWUSUWOWE.**

**⚠ PRZESTROGA: Nie stosować nigdy benzyny zawierającej więcej, niż 10% alkoholu. Dozwolone jest stosowanie paliwa o zawartości alkoholu nieprzekraczającej 10% oraz benzyny E10.**

**⚠ PRZESTROGA: Dostosować ilość kupowanej benzyny do rzeczywistego zużycia; nie kupować więcej paliwa, niż jest się w stanie wykorzystać w ciągu jednego lub dwóch miesięcy.**

**⚠ PRZESTROGA: Przechowywać benzynę w szczelnie zamkniętym pojemniku w suchym i chłodnym miejscu.**

Português	Ελληνικά	Türkçe
<p align="center"><b>PARA DAR PARTIDA</b></p>	<p align="center"><b>ΕΚΚΙΝΗΣΗ</b></p>	<p align="center"><b>MOTORUN ÇALIŞTIRILMASI</b></p>
<p>A utilização de gasolina oxigenada pode provocar mais facilmente a formação de um tampão de vapor (vapor-lock).</p> <ul style="list-style-type: none"> <li>- Agite o recipiente da mistura antes de proceder ao abastecimento (Fig.5).</li> <li>- Execute o abastecimento de carburante sempre com o motor desligado e longe de quaisquer chamas (Fig.6).</li> <li>- Aconselha-se a utilização do aditivo <b>ADDITIX 2000</b> da Emak cód. <b>001000972</b> (Fig.7), para conservar a mistura por um período de um ano.</li> </ul> <p><b>⚠ CUIDADO</b> - O “power unit MULTIMATE” foi construído de modo que, sem uma aplicação específica montada, não é possível ligar o motor. Ligar o motor sem uma aplicação montada pode provocar o encharcamento.</p> <p><b>LIGAR O MOTOR</b></p> <ul style="list-style-type: none"> <li>- Carregue o carburador premindo várias vezes o botão (A, Fig.9).</li> <li>- Puxe a alavanca do acelerador (B, Fig.10) e bloqueie-a em semi-aceleração colocando o interruptor (C) na posição "I"; solte a alavanca (B).</li> <li>- Coloque a alavanca de arranque (D, Fig.11) na posição "CLOSE".</li> <li>- Apoie o motor no terreno numa posição estável. Mantendo o motor parado, puxe lentamente o cabo de arranque até encontrar resistência (Fig.12). Puxe energicamente e várias vezes e, às primeiras explosões do motor, volte a colocar a alavanca de arranque (D, Fig.13) na posição original «OPEN». Repita a manobra de arranque até o motor pegar.</li> <li>- Com o motor ligado, carregue no acelerador após 30-40 segundos (B, Fig.10) para desbloqueá-lo da posição de semi-aceleração e coloque o motor em ralenti.</li> </ul> <p><b>⚠ ATENÇÃO</b> - Não trabalhe com o starter na posição CLOSE. Não trabalhe com a semi-aceleração engatada. Trabalhar com a semi-aceleração engatada não permite ao operador o pleno controle da máquina.</p> <p><b>⚠ ATENÇÃO:</b> Quando o motor estiver quente não utilize a alavanca (D, Fig. 11) de ar para o seu arranque.</p> <p><b>⚠ ATENÇÃO:</b> Utilize o dispositivo de semi-aceleração exclusivamente na fase de arranque do motor frio.</p> <p>Para arrancar o motor quente, posicione o interruptor (C) como ilustrado na Fig. 14.</p> <p><b>NOTA - ARRANQUE DO MOTOR A QUENTE:</b> Siga as instruções de arranque acima indicadas, mas não use novamente a posição CLOSE para arrancar.</p>	<p>Η χρήση εμπλουτισμένης με οξυγόνο βενζίνης μπορεί να ευνοήσει τη δημιουργία φράγματος ατμών (vapor-lock).</p> <ul style="list-style-type: none"> <li>- Ανακινήστε το δοχείο του μίγματος πριν τον ανεφοδιασμό (Εικ.5).</li> <li>- Ο ανεφοδιασμός καυσίμου πρέπει να γίνεται πάντα με τον κινητήρα σβηστό και μακριά από φλόγες (Εικ.6).</li> <li>- Συνιστάται η χρήση προσθετικού <b>ADDITIX 2000</b> της Emak κωδ. <b>001000972</b> (Εικ.7), για να διατηρείτε το μίγμα για περίοδο ενός έτους.</li> </ul> <p><b>⚠ ΠΡΟΣΟΧΗ</b> - Η μονάδα “power unit MULTIMATE” έχει κατασκευαστεί με τέτοιο τρόπο, ώστε να μην είναι δυνατή η εκκίνηση του κινητήρα χωρίς την τοποθέτηση συγκεκριμένων εξαρτημάτων. Εάν επιχειρήσετε να βάλετε μπροστά τον κινητήρα χωρίς τοποθετημένα τα εξαρτήματα μπορεί να προκληθεί δυσλειτουργία.</p> <p><b>ΕΚΚΙΝΗΣΗ ΚΙΝΗΤΗΡΑ</b></p> <ul style="list-style-type: none"> <li>- Γεμίστε το καρμπυρατέρ πατώντας το σφαιρικό κουμπί πολλές φορές (Α, εικ. 9).</li> <li>- Τραβήξτε το μοχλό του γκαζιού (Β, εικ. 10) στη θέση «μερικώς ανοικτό» μετακινώντας το διακόπτη (C) στη θέση "I". Αφήστε το μοχλό (B).</li> <li>- Μετακινήστε τη μίζα (D, εικ. 11) στη θέση "CLOSE" (Κλειστό).</li> <li>- Τοποθετήστε τον κινητήρα στο έδαφος, σε σταθερή θέση. Με τον κινητήρα ακινητοποιημένο, τραβήξτε αργά το κορδόνι μέχρι να αισθανθείτε αντίσταση (εικ. 12). Τραβήξτε δυνατά μερικές φορές και μόλις πραγματοποιηθεί έναυση του κινητήρα μετακινήστε τη μίζα (D, εικ. 13) στην αρχική θέση «OPEN» (Ανοικτό). Επαναλάβετε τη διαδικασία εκκίνησης μέχρι να ξεκινήσει ο κινητήρας.</li> <li>- Όταν βάλετε μπροστά τον κινητήρα, πατήστε το γκάζι μετά από 30-40 δευτερόλεπτα (B, εικ. 10) για απεμπλοκή του γκαζιού από τη θέση «μερικώς ανοικτό» και επαναφορά του κινητήρα στη λειτουργία ρελαντί.</li> </ul> <p><b>⚠ ΠΡΟΣΟΧΗ</b> - Μη χρησιμοποιείτε τον κινητήρα με τη μίζα στη θέση CLOSE (Κλειστό). Μη χρησιμοποιείτε τον κινητήρα με το γκάζι στη θέση «μερικώς ανοικτό». Εάν το γκάζι βρίσκεται στη θέση «μερικώς ανοικτό», ο χειριστής δεν έχει πλήρη έλεγχο του μηχανήματος.</p> <p><b>⚠ ΠΡΟΣΟΧΗ:</b> Όταν ο κινητήρας είναι ήδη ζεστός, μην χρησιμοποιείτε το STARTER (D, Εικ. 11) για την εκκίνηση.</p> <p><b>⚠ ΠΡΟΣΟΧΗ!</b> - Χρησιμοποιείτε τη διάταξη ημι-επιτάχυνσης αποκλειστικά κατά τη φάση εκκίνησης με κρύο κινητήρα.</p> <p>Για την εκκίνηση του ζεστού κινητήρα ο διακόπτης (C) πρέπει να είναι όπως δείχνει η Εικ. 14.</p> <p><b>ΣΗΜΕΙΩΣΗ - ΕΚΚΙΝΗΣΗ ΜΕ ΖΕΣΤΟ ΚΙΝΗΤΗΡΑ:</b> Ακολουθήστε τις παραπάνω οδηγίες εκκίνησης, αλλά μη χρησιμοποιήσετε ξανά τη θέση ΚΛΕΙΣΤΟ για εκκίνηση.</p>	<p>Oksijenli benzin kullanımı kolaylıkla bir buhar tamponu (vapor-lock) oluşumuna neden olabilir.</p> <ul style="list-style-type: none"> <li>- Karışımı yakıt doldurmadan önce iyice karıştırın (Şekil 5).</li> <li>- Yakıt ikmalini daima motor kapalıyken ve ateşten uzak bir yerde gerçekleştirin (Şekil 6).</li> <li>- Karışımı bir yıl gibi bir süre ile saklamak üzere <b>001000972</b> kodlu Emak <b>ADDITIX 2000</b> (Şekil 7) katkı maddesini kullanmanız önerilir.</li> </ul> <p><b>⚠ DİKKAT</b> - “MULTIMATE power unit” özel bir uygulama yüklenmeden motoru çalıştırmanın mümkün olmadığı bir şekilde üretilmiştir. Uygulama olmaksızın motoru başlatmaya çalışmak boğulmaya neden olabilir.</p> <p><b>MOTORUN ÇALIŞTIRILMASI</b></p> <ul style="list-style-type: none"> <li>- Birkaç kez düğmeye basarak karbüratörü yakıtla doldurunuz (A, Şekil 9).</li> <li>- Hız kolunu çekiniz (B, Şekil 10) ve akım düğmesini (C) "I" konumuna getirerek bloke ediniz; kolu (B) serbest bırakınız.</li> <li>- Starter kolunu (D, Şekil 11) "CLOSE" konumuna getiriniz.</li> <li>- Motoru yere sağlam bir zemin üzerine koyunuz. Motoru sıkıca tutarak, çalıştırma ipini bir dirençle karşılaşıncaya kadar yavaşça çekiniz (Şekil 12). Birkaç kez kuvvetle çekiniz ve motorun ilk başlama tepkilerinde starter kolunu (D, Şekil 13) yeniden başlangıçtaki «OPEN» konumuna getiriniz. Başlatma manevrasını motor çalışana kadar tekrarlayınız.</li> <li>- Motor çalışınca, yarı-hızlanma konumundan çıkarmak ve motoru en düşüğe getirmek için 30-40 dakika sonra hızlandırıcıya basınız (B, Şekil 10).</li> </ul> <p><b>⚠ DİKKAT</b> - Starter CLOSE konumundayken çalıştırmayınız. Yarı-hızlanma devredeyken çalıştırmayınız. Yarı-hızlanmanın devrede olması operatöre makina üzerinde tam kontrol sağlama olanağı vermez.</p> <p><b>⚠ DİKKAT:</b> Motor ısındıktan sonra jigleyle çalıştırmayın (D, Şek. 11).</p> <p><b>⚠ DİKKAT!</b> - Sadece moturu soğuk çalıştırma aşamasında, yarım süratlendirme cihazını kullanınız.</p> <p>Sıcak kesicide motorun çalıştırılması için (C), Şekil 14:da gösterildiği gibi konumlandırılması gerekir.</p> <p><b>NOT - SICAK MOTORUN ÇALIŞTIRILMASI:</b> Yukarıdaki çalıştırma talimatlarına uyunuz ancak, yeniden çalıştırmak için CLOSE pozisyonunu kullanmayınız.</p>

Česky	Русский	Polski
<p style="text-align: center;"><b>STARTOVÁNÍ</b></p>	<p style="text-align: center;"><b>ЗАПУСК ДВИГАТЕЛЯ</b></p>	<p style="text-align: center;"><b>URUCHOMIENIE</b></p>
<p>Použití okysličeného benzínu může snadno způsobit tvorbu páry a následné zastavení motoru.</p> <ul style="list-style-type: none"> <li>- Před plněním nádrže kanystr se směsí řádně promíchejte (obr. 5).</li> <li>- Doplňování paliva provádějte vždy s vypnutým motorem v dostatečné vzdálenosti od otevřeného ohně (obr. 6).</li> <li>- Doporučujeme použití přísady <b>ADDITIX 2000</b> značky Emak kód <b>001000972</b> (obr. 7), s touto přísadou je možné směs skladovat po dobu jednoho roku.</li> </ul> <p><b>⚠ POZOR - Pohonná jednotka "Power Unit MULTIMATE" je zkonstruována tak, aby bez namontovaného přídatného nástavce nešel spustit motor. Pokud se budete pokoušet motor spustit bez tohoto nástavce, může dojít k jeho zahlcení.</b></p> <p><b>SPUŠTĚNÍ MOTORU</b></p> <ul style="list-style-type: none"> <li>- Několikerým stiskem balónku naplňte karburátor (A, obr. 9).</li> <li>- Stiskněte plynovou páčku (B, obr. 10) a zablokujte ji v poloze poloplynu, spínač (C) dejte do polohy "I"; uvolněte páčku (B).</li> <li>- Páčku sytiče (D, obr. 11) dejte do polohy "CLOSE" (zavřeno).</li> <li>- Opřete motor o zem tak, aby byl stabilní. Držte jej pevně a pomalu zatáhněte za spouštěcí lanko, až narazíte na odpor (obr. 12). Potom několikrát prudce zatáhněte, až do prvních zážehů motoru; pak uveďte páčku sytiče (D, obr. 13) do původní polohy "OPEN" (otevřeno). Pokračujte ve startování, dokud motor nenaskočí.</li> <li>- Jakmile motor naskočí, stiskněte po 30-40 vteřinách plynovou páčku (B, obr. 10), abyste ji uvolnili z polohy polovičního plynu a motor běžel na volnoběh.</li> </ul> <p><b>⚠ UPOZORNĚNÍ - Nepracujte se zařazeným sytičem v poloze CLOSE. Nepracujte na poloplyn. Práce s nastavením poloplynu neumožňuje pracovníkovi úplné ovládnání nástroje.</b></p> <p><b>⚠ UPOZORNĚNÍ! Je-li motor již teplý, sytič (D, Obr. 11) ke spuštění nepoužívejte.</b></p> <p><b>⚠ POZOR! - Poloviční plyn použijte pouze při spuštění motoru za studena.</b></p> <p>Při spuštění ohřátého motoru musí být spínač zapalování (C) v poloze jako na obr. 14.</p> <p><b>POZNÁMKA - SPUŠTĚNÍ TEPLÉHO MOTORU</b> Řiďte se výše uvedenými pokyny ke spuštění, ale nepoužívejte sytič v poloze ZAVŘENO k opětovnému spuštění.</p>	<p>Использование бензина, в который попал кислород, может привести к образованию паровой пробки.</p> <ul style="list-style-type: none"> <li>- Перед заправкой взбалтывайте канистру смеси (рис. 5).</li> <li>- Всегда производите заправку при выключенном двигателе и вдалеке от открытого огня (рис. 6).</li> <li>- Советуем добавить присадку <b>ADDITIX 2000</b> код. № <b>001000972</b> (рис. 7) фирмы Emak, которая позволяет хранить топливную смесь на срок до года.</li> </ul> <p><b>⚠ ВНИМАНИЕ! Силовой агрегат MULTIMATE имеет такую конструкцию, которая делает невозможным запуск двигателя без присоединенной насадки. Попытка запуска двигателя без насадки может привести к затоплению карбюратора.</b></p> <p><b>ЗАПУСК ДВИГАТЕЛЯ</b></p> <ul style="list-style-type: none"> <li>- Заполните карбюратор, нажимая несколько раз на кнопку (А, Рис.9).</li> <li>- Потяните за рычаг акселератора (В, Рис.10) и зафиксируйте его в положении "полугаз", установив переключатель (С) в положение "I"; отпустите рычаг (В).</li> <li>- Установите рычаг стартера (D, Рис.11) в положение "CLOSE".</li> <li>- Поставьте двигатель на землю в устойчивое положение. Удерживая двигатель на месте, медленно потяните за шнур, пока не почувствуете сопротивление (Рис.12). Сильно дерните за шнур несколько раз; при первых же признаках зажигания двигателя верните рычаг стартера (D, Рис.13) в первоначальное положение "OPEN". Повторяйте цикл запуска до тех пор, пока двигатель не запустится.</li> <li>- Через 30-40 секунд после запуска двигателя нажмите на акселератор (В, Рис.10), чтобы вывести его из положения "полугаз" и перевести двигатель в режим холостого хода.</li> </ul> <p><b>⚠ ВНИМАНИЕ - Не работайте со стартером в положении CLOSE. Не работайте с включенным режимом "полугаз". Работа с включенным режимом "полугаз" не позволяет оператору полностью контролировать машину.</b></p> <p><b>⚠ ВНИМАНИЕ: Если двигатель прогрет (D, Рис. 11), не надо пользоваться воздушной заслонкой для повторного запуска.</b></p> <p><b>⚠ ВНИМАНИЕ! - Устройство среднего ускорения следует использовать только при запуске двигателя в холодном состоянии.</b></p> <p>При запуске двигателя в горячем состоянии выключатель (С) должен быть переведен в положение, указанное на Рис. 14.</p> <p><b>ПРИМЕЧАНИЕ - ЗАПУСК ПРОГРЕТОГО ДВИГАТЕЛЯ:</b> Выполните вышеприведенные указания, но более не используйте при запуске положение "Закрты".</p>	<p>Używanie utlenionej benzyny może ułatwić powstawanie korka parowego (vapour lock).</p> <ul style="list-style-type: none"> <li>- Wstrząsnąć kanistrem z mieszanką przed wlaniem jej do zbiornika (Rys. 5).</li> <li>- Wlewać paliwo do zbiornika zawsze przy wyłączonym silniku i daleko od otwartego ognia (Rys. 6).</li> <li>- Zaleca się stosowanie dodatku <b>ADDITIX 2000</b> firmy Emak, kod <b>001000972</b> (Rys. 7), w celu zachowania własności mieszanki na okres do 1 roku.</li> </ul> <p><b>⚠ UWAGA - Moduł napędu "power unit MULTIMATE" jest skonstruowany w taki sposób, że bez zamontowanego narzędzia nie można uruchomić silnika. Próba uruchomienia silnika bez zamontowanego narzędzia może spowodować jego zalanie.</b></p> <p><b>URUCHOMIENIE SILNIKA</b></p> <ul style="list-style-type: none"> <li>- Naładować gaźnik, wciskając kilka razy bańkę (A, Rys.9).</li> <li>- Pociągnąć dźwignię gazu (B, Rys.10) i zablokować ją w pozycji półgazu, ustawiając przełącznik (C) w położeniu "I"; zwolnic dźwignię (B).</li> <li>- Ustawić dźwignię rozrusznika (D, Rys.11) w położenie "CLOSE".</li> <li>- Postawić silnik na ziemi w stabilnej pozycji. Trzymając nieruchomy silnik, ciągnąć powoli linkę rozrusznika aż do napotkania na opór (Rys.12). Pociągnąć energicznie kilka razy i po pierwszych skokach silnika ustawić ponownie dźwignię rozrusznika (D, Rys.13) w położenie początkowe, czyli «OPEN». Powtarzać manewr rozruchowy, dopóki silnik nie zapali.</li> <li>- Po uruchomieniu silnika wcisnąć gaz po upływie 30-40 sekund (B, Rys.10), aby odblokować go z położenia półgazu i ustawić silnik na minimalne obroty.</li> </ul> <p><b>⚠ UWAGA - Nie używać urządzenia z rozrusznikiem w położeniu zamkniętym (CLOSE). Nie pracować z włączonym półgazem. Praca z włączonym półgazem uniemożliwia użytkownikowi pełną kontrolę nad urządzeniem.</b></p> <p><b>⚠ UWAGA: Gdy silnik jest rozgrzany, nie wyciągać dźwigni ssania (D, Rys 11).</b></p> <p><b>⚠ UWAGA - Półautomatycznego urządzenia do rozruchu należy używać jedynie przy uruchamianiu zimnego silnika.</b></p> <p>Aby uruchomić ciepły silnik, należy ustawić wyłącznik (C) tak, jak to pokazano na Rys. 14.</p> <p><b>UWAGA - URUCHAMIANIE NAGRZANEGO SILNIKA</b> Aby uruchomić silnik ponownie, należy postępować według wyżej podanych instrukcji, ale nie ustawiać dźwigni ssania w pozycji ZAMKNIĘCIA.</p>

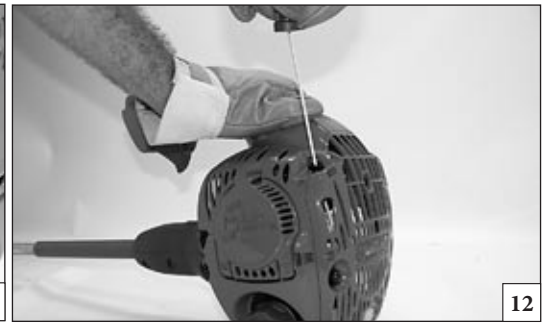
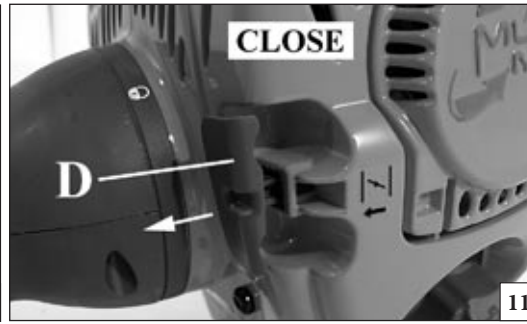
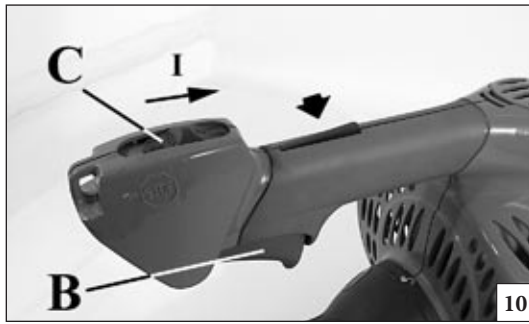
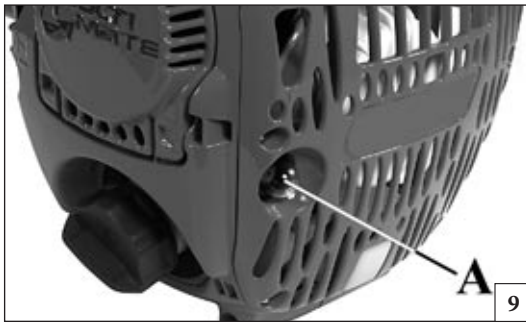

Português	Ελληνικά	Türkçe
<p align="center"><b>PARA DAR PARTIDA</b></p>	<p align="center"><b>ΕΚΚΙΝΗΣΗ</b></p>	<p align="center"><b>MOTORUN ÇALIŞTIRILMASI</b></p>
<p>Mantenha o motor na aceleração máxima sempre que estiver a cortar.</p> <p><b>AMACIAMENTO DO MOTOR</b> O motor debita a sua potência máxima após 5÷8 horas de trabalho. Durante o período de amaciamento não deixe o motor em marcha lenta no regime máximo de rotações para não sobrecarregá-lo.</p> <p><b>Dificuldade de arranque (ou ligar um motor encharcado)</b> O motor por ficar encharcado com demasiado combustível se não arrancar após 10 puxões. É possível retirar o excesso de combustível dos motores seguindo o procedimento de arranque do motor a quente acima descrito. Certifique-se de que o interruptor está na posição I. Pode ser necessário puxar a pega do cordão de arranque muitas vezes, dependendo do estado do motor.</p> <p><b>Motor encharcado</b></p> <ul style="list-style-type: none"> <li>• Coloque o interruptor on/off na posição <b>STOP</b>.</li> <li>• Retire a tampa (<b>E, Fig. 15</b>).</li> <li>• Engate uma ferramenta adequada na carcaça da vela de ignição (<b>F</b>).</li> <li>• Force a carcaça da vela de ignição para levantar.</li> <li>• Desaperte e seque a vela de ignição.</li> <li>• Abra completamente o acelerador.</li> <li>• Puxe o cordão de arranque várias vezes para esvaziar a câmara de combustão.</li> <li>• Volte a montar a vela de ignição e ligue a carcaça da vela de ignição, pressione <b>firmemente</b> para baixo – volte a montar as outras peças.</li> <li>• Coloque o interruptor on/off na posição I, a posição de arranque.</li> <li>• Coloque a alavanca de arranque na posição <b>OPEN</b> – mesmo com o motor frio.</li> <li>• De seguida, ligue o motor.</li> </ul>	<p>Διατηρήστε τον κινητήρα στο πλήρες γκάζι για όση ώρα κόβετε.</p> <p><b>ΠΟΝΤΑΡΙΣΜΑ ΚΙΝΗΤΗΡΑ</b> Ο κινητήρας φτάνει στη μέγιστη απόδοση μετά από 5-8 ώρες λειτουργίας. Κατά τη διάρκεια του χρόνου αυτού, μην αφήνετε τον κινητήρα να λειτουργεί χωρίς φορτίο με το μέγιστο αριθμό στροφών για να αποφύγετε υπερβολικές καταπονήσεις.</p> <p><b>Δύσκολη εκκίνηση (ή εκκίνηση μπουκωμένου κινητήρα)</b> Ο κινητήρας μπορεί να μπουκώσει με πολύ καύσιμο εάν δεν εκκινηθεί μετά από 10 τραβήγματα. Οι μπουκωμένοι κινητήρες μπορούν να καθαριστούν από το υπερβολικό καύσιμο ακολουθώντας τη διαδικασία που αναγράφεται παραπάνω. Εξασφαλίστε ότι ο διακόπτης είναι στη θέση I. Η εκκίνηση ίσως απαιτεί να τραβήξετε πολλές φορές τη λαβή του σκοινιού εκκίνησης, ανάλογα με το πόσο άσχημα είναι μπουκωμένος ο κινητήρας.</p> <p><b>Ο κινητήρας είναι μπουκωμένος.</b></p> <ul style="list-style-type: none"> <li>• Θέστε το διακόπτη on/off στη θέση <b>STOP</b>.</li> <li>• Αφαιρέστε το κάλυμμα (<b>E, Εικ.15</b>).</li> <li>• Χρησιμοποιήστε ένα κατάλληλο εργαλείο στην πίπα του μπουζι (<b>F</b>).</li> <li>• Αφαιρέστε την πίπα του μπουζι.</li> <li>• Ξεβιδώστε και στεγνώστε το μπουζι.</li> <li>• Ανοίξτε τέρμα το γκάζι.</li> <li>• Τραβήξτε το σκοινί εκκίνησης αρκετές φορές για να καθαρίσει ο θάλαμος καύσης.</li> <li>• Επαναποθετήστε το μπουζι και συνδέστε την πίπα, πιέστε τη κάτω <b>γερά</b> – επανασυναρμολογήστε τα άλλα εξαρτήματα.</li> <li>• Θέστε το διακόπτη on/off στη θέση I, εκκίνησης.</li> <li>• Θέστε το μοχλό τσοκ κινητήρα στην <b>ΑΝΟΙΚΤΗ</b> θέση – ακόμη και εάν ο κινητήρας είναι κρύος.</li> <li>• Τώρα εκκινήστε τον κινητήρα.</li> </ul>	<p>Motoru, kesme işlemi yaptığınız tüm zamanlarda, tam-gaz pozisyonunda tutunuz.</p> <p><b>MOTOR RODAJI</b> Motor, 5 ÷ 8 saatlik çalışmadan sonra maksimum gücüne erişir. Bu rodaj periyodu süresince, aşırı yıpranmayı önlemek amacıyla motoru rölantide yani boşta iken maksimum hızda çalıştırmayınız.</p> <p><b>Zor Çalıştırma (veya yakıt taşımış bir motoru çalıştırma)</b> 10 çekişten sonra çalışmıyorsa, motor çok fazla yakıt almış olabilir. Yakıt taşımış motorlar yukarıda listelenen sıcak motoru çalıştırma prosedürü takip edilerek fazla yakıt temizlenebilir. Sivicinin I (AÇMA) pozisyonunda olduğundan emin olunuz. Çalıştırma ip koluyla çalıştırmak için ne kadar çekiş yapılmasının gerekeceği, ünitenin taşıma miktarına bağlıdır.</p> <p><b>Yakıt taşımış motor</b></p> <ul style="list-style-type: none"> <li>• On/off (açma/kapama) sivicini <b>STOP (DURDURMA)</b> durumuna getiriniz.</li> <li>• Kapağı çıkarınız (<b>E, Şekil 15</b>).</li> <li>• Buji botuna uygun bir alet geçiriniz (<b>F</b>).</li> <li>• Buji botunu kaldırınız.</li> <li>• Bujiyi açınız ve kurutunuz.</li> <li>• Gazı tam açınız.</li> <li>• Yanma odasını temizlemek için çalıştırma ipini bir kaç kez çekiniz.</li> <li>• Bujiyi tekrar yerleştiriniz ve buji botunu <b>yavaşça</b> bastırarak takınız – diğer parçaları tekrar monte ediniz.</li> <li>• On/off sivicini I, çalıştırma pozisyonuna getiriniz.</li> <li>• Takoz kolunu <b>OPEN</b> pozisyonuna getiriniz – motor soğuk olsa bile.</li> <li>• Şimdi motoru çalıştırınız.</li> </ul>



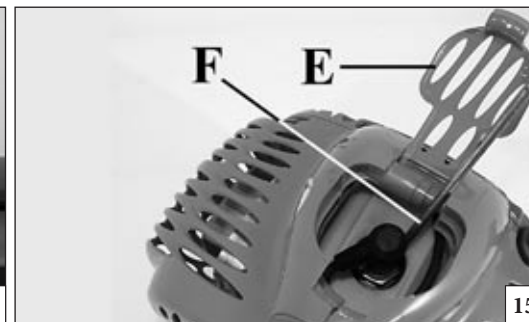
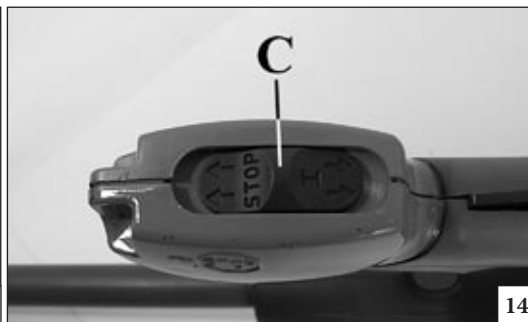
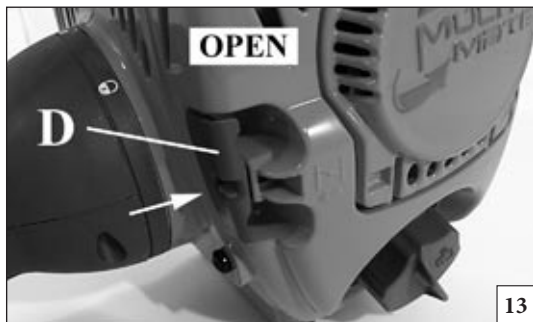

Česky	Русский	Polski
<p align="center"><b>STARTOVÁNÍ</b></p>	<p align="center"><b>ЗАПУСК</b></p>	<p align="center"><b>URUCHOMIENIE</b></p>
<p>Po celou dobu práce nechte motor běžet na plný plyn.</p> <p><b>ZÁBĚH MOTORU</b> Motor dosáhne svého maximálního výkonu po 5-8 hodinách práce. V době záběhu nenechávejte motor běžet bez zátěže ve vysokých otáčkách, aby nedocházelo k nadměrnému zatížení motoru.</p> <p><b>Obtížné spouštění (nebo spouštění zahlceného motoru)</b> Pokud motor nenaskočí ani po 10 tazích za startovací lanko, může být zahlcený přílišným množstvím paliva. Přebytké palivo lze ze zahlcených motorů odstranit výše uvedeným postupem pro startování teplého motoru. Dbejte na to, aby vypínač byl v poloze I. Možná, že budete muset zatáhnout za startovací lanko vícekrát podle toho, nakolik je motor zahlcený.</p> <p><b>Motor je zahlcený</b></p> <ul style="list-style-type: none"> <li>• Nastavte spínač zapalování - Zap/Vyp na <b>STOP</b>.</li> <li>• Odstraňte kryt (<b>E, obr. 15</b>).</li> <li>• Vsuňte vhodný nástroj pod koncovku zapalovací svíčky (<b>F</b>).</li> <li>• Pákou koncovku zapalovací svíčky odstraňte.</li> <li>• Vyšroubujte a vysušte zapalovací svíčku.</li> <li>• Stiskněte úplně páčku plynu.</li> <li>• Několikrát zatáhněte za lanko, aby se spalovací komora vyčistila.</li> <li>• Zapalovací svíčku vložte zpět a připojte koncovku zapalovací svíčky, <b>pevně</b> ji na svíčku přitlačte - znovu sestavte další díly.</li> <li>• Přesuňte spínač zapalování - Zap/Vyp do polohy I, startování.</li> <li>• Páčku sytiče nastavte do polohy <b>OPEN (OTEVŘENO)</b>, i když je motor studený.</li> <li>• Nyní nastartujte motor.</li> </ul>	<p>В течение всего времени работы мотокоды держите дроссель полностью открытым.</p> <p><b>ОБКАТКА ДВИГАТЕЛЯ</b> Двигатель достигает своей максимальной мощности после 5÷8 часов работы. Во время этого периода обкатки не используйте двигатель вхолостую на максимальном числе оборотов, чтобы не подвергать его чрезмерным нагрузкам.</p> <p><b>Проблемный запуск (или запуск “залитого” двигателя)</b> Если после 10 рывков шнура стартера двигатель не запустился, это означает, что он может быть “залит” топливом. Излишки топлива из “залитого” двигателя можно удалить, выполнив вышеописанную процедуру запуска прогретого двигателя. Убедитесь, что выключатель находится в положении I (Вкл). При запуске может потребоваться многократное дергание за шнур стартера, число рывков будет зависеть от того, насколько сильно двигатель “залит” топливом.</p> <p><b>Двигатель залит топливом</b></p> <ul style="list-style-type: none"> <li>• Установите переключатель в положение <b>STOP (СТОП)</b>.</li> <li>• Снимите крышку (<b>E, Рис. 15</b>).</li> <li>• Подденьте подходящий инструмент под колпак свечи зажигания (<b>F</b>).</li> <li>• Снимите колпак свечи.</li> <li>• Отвинтите и снимите свечу зажигания.</li> <li>• Широко откройте дроссельную заслонку.</li> <li>• Несколько раз дерните за шнур стартера, чтобы очистить камеру сгорания.</li> <li>• Установите на место свечу зажигания, установите колпак и сильно нажмите на него – затем установите на место остальные детали.</li> <li>• Установите выключатель в I - положение пуска.</li> <li>• Установите рычаг воздушной заслонки в положение <b>OPEN (Открыто)</b>, даже если двигатель еще не прогрет.</li> <li>• Теперь запустите двигатель.</li> </ul>	<p>Podczas cięcia należy przez cały czas utrzymywać pełne otwarcie przepustnicy.</p> <p><b>DOCIERANIE SILNIKA</b> Silnik osiąga swoją moc maksymalną po 5÷8 godzinach pracy. Podczas okresu docierania silnika, nie wolno operować silnikiem na maksymalnych obrotach bez pracy, aby uniknąć nadmiernych obciążeń.</p> <p><b>Trudności z rozruchem (lub uruchamianie zalanego silnika)</b> Jeśli silnik nie uruchomił się po 10 pociągnięciach, może być zalany zbyt dużą ilością paliwa. Z zalanego silnika można usunąć nadmiar paliwa, postępując zgodnie z opisaną poniżej procedurą. Należy się upewnić, że przełącznik wł./wył. jest w pozycji I (<b>WŁĄCZENIA</b>). W zależności od stopnia zalania silnika rozruch może wymagać wielu pociągnięć linki rozrusznika.</p> <p><b>Silnik jest zalany</b></p> <ul style="list-style-type: none"> <li>• Ustawić przełącznik wł./wył. w pozycji <b>STOP (ZATRZYMANIA)</b>.</li> <li>• Zdjąć pokrywę (<b>E, rys. 15</b>).</li> <li>• Zczepić odpowiednie narzędzie o fajkę świecy zapłonowej (<b>F</b>).</li> <li>• Podważyć i wyjąć fajkę ze świecą zapłonową.</li> <li>• Odkręcić i osuszyć świecę zapłonową.</li> <li>• Szeroko otworzyć przepustnicę.</li> <li>• Kilka razy pociągnąć linkę rozrusznika w celu opróżnienia komory spalania.</li> <li>• Ponownie zamocować świecę zapłonową i podłączyć fajkę, naciskając ją <b>mocno</b> w dół. Zamontować pozostałe elementy.</li> <li>• Ustawić przełącznik wł./wył. w pozycji uruchamiania.</li> <li>• Ustawić dźwignię ssania w pozycji <b>OPEN (OTWARCIA)</b> — nawet jeśli silnik jest zimny.</li> </ul>

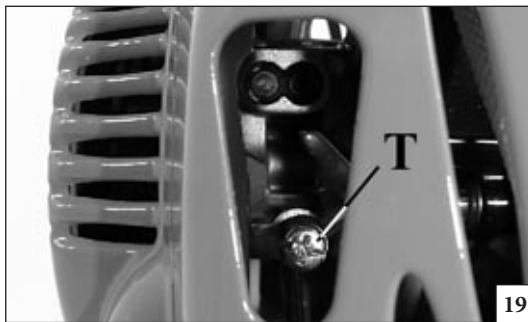
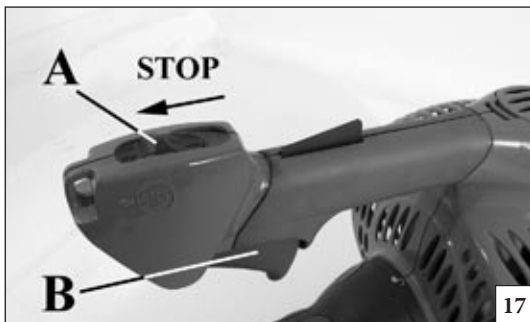

Português	Ελληνικά	Türkçe
<p align="center"><b>PARAGEM DO MOTOR</b></p>	<p align="center"><b>ΣΤΑΜΑΤΗΜΑ ΤΟΥ ΚΙΝΗΤΗΡΑ</b></p>	<p align="center"><b>MOTORUN DURDURULMASI</b></p>
<p><b>PARAGEM DO MOTOR</b> Coloque a alavanca de acelerador na posição de ralenti (B, Fig. 17) e espere alguns segundos até que o motor arrefeça. Pare o motor ponha o interruptor de massa (A) na posição STOP.</p> <p><b>⚠️ AVISO:</b> O silenciador e outras partes do motor (por ex. aletas do cilindro, vela de ignição) ficam quentes durante o funcionamento e permanecem quentes durante algum tempo depois de desligar o motor. Para reduzir o risco de queimaduras, não toque no silenciador e nas outras peças enquanto estiverem quentes.</p> <p><b>CARBURADOR</b> Antes de regular o carburador, limpe o filtro de ar (C, Fig. 18) e aqueça o motor.</p> <p>O parafuso do ralenti T (Fig. 19) é regulado de maneira a deixar uma boa margem de segurança entre o sistema de ralenti e o sistema de embraiagem.</p> <p>Este motor foi concebido e fabricado de acordo com a aplicação das directivas 97/68/CEE, 2002/88/CEE e 2004/26/CEE.</p> <p><b>⚠️ ATENÇÃO!</b> - Não faça alterações no carburador.</p> <p><b>⚠️ ATENÇÃO</b> - No transporte em veículos: prenda o aparelho para evitar danos, a viragem e o derramamento de combustível.</p>	<p><b>ΣΤΑΜΑΤΗΜΑ ΤΟΥ ΚΙΝΗΤΗΡΑ</b> Φέρτε το λεβιέ επιτάχυνσης στο ρελαντί (B, Εικ.17) και περιμένετε ορισμένα δευτερόλεπτα για να επιτραπεί η ψύξη του κινητήρα. Σβήστε τον κινητήρα, φέρνοντας το γενικό διακόπτη (A) στη θέση STOP.</p> <p><b>⚠️ ΠΡΟΕΙΔΟΠΟΙΗΣΗ:</b> Το σιλανσιέ και άλλα εξαρτήματα του κινητήρα (π.χ. πτερύγια του κυλίνδρου, μπουζί) ζεσταίνονται κατά τη χρήση και παραμένουν ζεστά για κάποιο διάστημα μετά το σταμάτημα του κινητήρα. Για να μειώσετε τον κίνδυνο εγκαυμάτων μην αγγίζετε το σιλανσιέ και άλλα εξαρτήματα όταν είναι ζεστά.</p> <p><b>ΚΑΡΜΠΥΡΑΤΕΡ</b> Πριν ρυθμίσετε το καρμπυρατέρ, καθαρίστε το φίλτρο του αέρα (C, Εικ.18) και ζεστάνετε τον κινητήρα.</p> <p>Η βίδα του ρελαντί T (Εικ.19) είναι ρυθμισμένη έτσι ώστε να υπάρχει ένα επαρκές όριο ασφαλείας, μεταξύ του ρελαντί και της λειτουργίας του συμπλέκτη.</p> <p>Το μοτέρ αυτό έχει μελετηθεί και κατασκευαστεί σύμφωνα με τις οδηγίες 97/68/ΕΚ, 2002/88/ΕΚ και 2004/26/ΕΚ.</p> <p><b>⚠️ ΠΡΟΣΟΧΗ:</b> Μην ανοίγετε το καρμπυρατέρ.</p> <p><b>⚠️ ΠΡΟΣΟΧΗ</b> - Κατά τη μεταφορά πάνω σε όχημα: στερεώστε το μηχάνημα ώστε να αποφευχθεί τυχόν ανατροπή, βλάβη ή διαρροή καυσίμου.</p>	<p><b>MOTORUN DURDURULMASI</b> Gaz Kolunu rölantiye (B, Şekil 17) getirerek motorun soğumasını bekleyin. Kontak düğmesini (A) STOP pozisyonuna getirerek motoru durdurun.</p> <p><b>⚠️ UYARI:</b> Susturucu ve motorun diğer parçaları (örneğin silindir kanatları, buji) işletim sırasında ısınır ve motoru kapattıktan sonra bir süre sıcak olarak kalır. Yanık riskini azaltmak için susturucu ve diğer parçalara sıcakken dokunmayınız.</p> <p><b>KARBÜRATÖR</b> Karbüratör ayarını yapmadan önce hava filtresini (C, Obr. 18) temizleyip motoru ısıtın.</p> <p>T vidası (Şekil 19) ayarı balata boşluğunu düzenler.</p> <p>Bu motor, 97/68/EC, 2002/88/EC ve 2004/26/ECC uygulama direktiflerine uygun olarak tasarlanmış ve imal edilmiştir.</p> <p><b>⚠️ DİKKAT:</b> Karbüratöre elinizle dokunmayınız.</p> <p><b>⚠️ DİKKAT</b> - Motorlu araçlarda taşırken: devrilmeye, herhangi bir hasara ve yakıt dökülmesine karşı aleti emniyete alınız.</p>

Česky	Русский	Polski
<p style="text-align: center;"><b>ZASTAVENÍ MOTORU</b></p>	<p style="text-align: center;"><b>ОСТАНОВКА ДВИГАТЕЛЯ</b></p>	<p style="text-align: center;"><b>ZATRZYMANIE SILNIKA</b></p>
<p><b>ZASTAVENÍ MOTORU</b> Páčku plynu uvolněte do polohy volnoběhu (B, obr. 17) a počkejte několik vteřin, až se motor ochladí. Vypněte motor přepnutím spínače zapalování (A) do polohy STOP.</p> <p><b>⚠ UPOZORNĚNÍ:</b> Za chodu se tlumič výfuku i další části motoru (např. žebra válce, zapalovací svíčka) zahřívají na velmi vysokou teplotu a vychladnou až delší dobu po zastavení motoru. Nedotýkejte se tlumiče a dalších dílů, dokud nevychladnou, mohli byste se popálit.</p> <p><b>KARBURÁTOR</b> Před seřízením karburátoru vyčistěte vzduchový filtr (C, obr. 18) a zahřejte motor. Šroub volnoběhu T (obr. 19) je seřízený tak, aby byla zajištěna bezpečná hranice mezi volnoběhem motoru a režimem sepnutí spojky.</p> <p>Tento motor byl navržen a vyroben v souladu s požadavky směrnic 97/68/ES, 2002/88/ES a 2004/26/ES.</p> <p><b>⚠ UPOZORNĚNÍ!</b> Nezasahujte do karburátoru.</p> <p><b>⚠ UPOZORNĚNÍ - Při dopravě v autech:</b> zajistěte pohonnou jednotku proti převrhnutí, poškození a vylití paliva.</p>	<p><b>ОСТАНОВКА ДВИГАТЕЛЯ</b> Отпустите рычаг акселератора (B, рис. 17) и подождите несколько минут, пока двигатель не перейдет в режим холостого хода. Выключите двигатель, переведя выключатель (A) в положение STOP.</p> <p><b>⚠ ПРЕДОСТЕРЕЖЕНИЕ:</b> В процессе работы машины глушитель и некоторые другие части двигателя (например, ребра охлаждения цилиндра, свеча зажигания) нагреваются и остаются горячими и некоторое время после выключения. Во избежание получения ожогов не касайтесь глушителя и других частей двигателя, пока они не остыли.</p> <p><b>КАРБЮРАТОР</b> Перед регулировкой карбюратора прочистите воздушный фильтр (C, рис. 18) и прогрейте двигатель. Винт холостого хода T (Рис. 19) регулируется так, чтобы обеспечивать устойчивую работу на холостом ходу и при срабатывании сцепления.</p> <p>Данный двигатель разработан и изготовлен в соответствии с директивами 97/68/EC, 2002/88/EC и 2004/26/EC.</p> <p><b>⚠ ВНИМАНИЕ!</b> – Не вносите несанкционированные изменения в конструкцию карбюратора.</p> <p><b>⚠ ВНИМАНИЕ</b> – При перевозке автотранспортом: примите необходимые меры для предотвращения опрокидывания и повреждения двигателя, а также вытекания топливной смеси.</p>	<p><b>ZATRZYMANIE SILNIKA</b> Ustawić dźwignię gazu w pozycji minimalnej. (B, Rys. 17) i odczekać kilka sekund aż silnik osiągnie obroty jałowe. Wyłączyć silnik, ustawiając wyłącznik (A) w pozycji "STOP".</p> <p><b>⚠ OSTRZEŻENIE:</b> Tłumik oraz inne części silnika (np. żebra cylindra, świeca zapłonowa) nagrzewają się podczas pracy i pozostają gorące jeszcze przez pewien czas po wyłączeniu silnika. Aby zapobiec poparzeniom, nie należy dotykać tłumika ani innych części, kiedy są nagrzane.</p> <p><b>GAŹNIK</b> Przed wyregulowaniem gaźnika wyczyścić filtr powietrza (C, Rys. 18) oraz rozgrzać silnik. Śruba T jest (Rys. 19) tak ustawiona, aby zapewnić margines bezpieczeństwa między biegiem jałowym a maksymalnym.</p> <p>Silnik został zaprojektowany i wykonany zgodnie z dyrektywami 97/68/EC, 2002/88/EC i 2004/26/EC.</p> <p><b>⚠ UWAGA!</b> – Nie wprowadzać zmian do gaźnika.</p> <p><b>⚠ UWAGA</b> - Podczas transportu samochodowego zabezpieczyć urządzenie przed przewróceniem, uszkodzeniem i rozlaniem paliwa.</p>

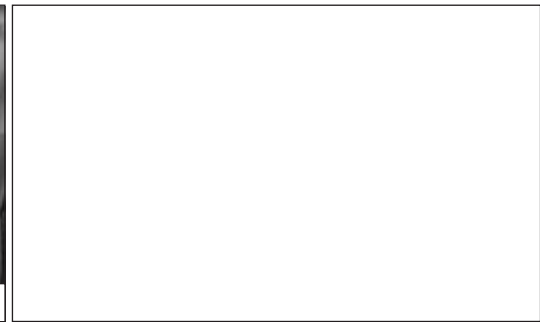
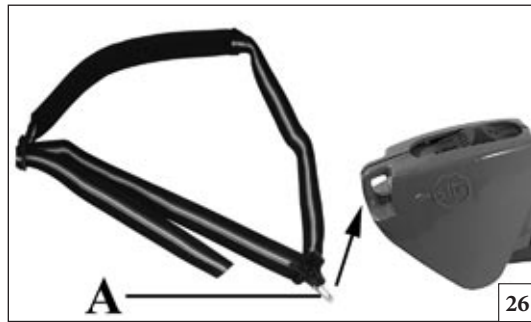
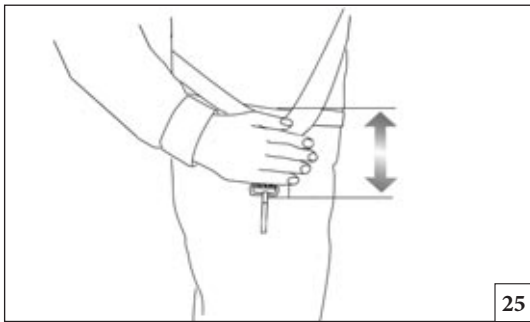

Português	Ελληνικά	Türkçe
<p align="center"><b>PREPARATIVOS PARA USAR</b></p>	<p align="center"><b>ΠΡΟΚΑΤΑΡΚΤΙΚΕΣ ΕΝΕΡΓΕΙΕΣ</b></p>	<p align="center"><b>MOTORLU TIRPANIN ÇALIŞMASI</b></p>
<p><b>AS CORREIAS</b></p> <ul style="list-style-type: none"> <li>- Uma correcta regulação do sistema de correias permite ter um bom equilíbrio e estar a uma distância adequada do solo (Fig. 25).</li> <li>- Enfie a correia simples ou a dupla</li> <li>- Prenda el motor à correia com a ajuda o gancho (A, Fig. 41)</li> <li>- Coloque a fivela (C, Fig. 27) de maneira a que el motor esteja a uma boa altura.</li> </ul>	<p><b>ΧΡΗΣΗ ΤΗΣ ΖΩΝΗ</b></p> <ul style="list-style-type: none"> <li>- Η σωστή ρύθμιση του συστήματος ζωνών διασφαλίζει τη σωστή ισορροπία και την κατάλληλη απόσταση από το έδαφος (εικ. 25).</li> <li>- Χρησιμοποιείτε ένα σύστημα ζωνών απλού τύπου.</li> <li>- Συνδέστε τον κινητήρα στο σύστημα ζωνών μέσω του άγκιστρου ασφαλείας (A, εικ. 26)</li> <li>- Τοποθετήστε την αγκράφα (C, εικ. 27) για να διασφαλιστεί το σωστό ύψος του κινητήρα.</li> </ul>	<p><b>ASKI</b></p> <ul style="list-style-type: none"> <li>- Askının doğru bir şekilde ayarlanması, iyi bir denge ve yerden uygun bir yükseklik sağlanmasına olanak verir (Şekil 25).</li> <li>- Sade tipte askı takınız.</li> <li>- Motoru kanca yardımıyla askıya takınız (A, Şekil 26).</li> <li>- Motor doğru bir yüksekliğe gelecek şekilde kemeri (C, Şekil 27) ayarlayınız.</li> </ul>

--	--	--	--

Česky	Русский	Polski
ÚVODNÍ KROKY	ПОДГОТОВКА К РАБОТЕ	CZYNNOŚCI WSTĘPNE
<p><b>POPRUH PŘES RAMENO</b></p> <ul style="list-style-type: none"> <li>– Správné seřízení ramenního popruhu umožňuje dobré vyvážení nástroje a jeho umístění ve správné výšce nad terénem (obr. 25).</li> <li>– Navlékněte si jednoduchý popruh.</li> <li>– Pomocí karabinky připevněte motor k popruhu (A, obr. 26).</li> <li>– K dosažení správné výšky motoru nastavte přezku (C, obr. 27).</li> </ul>	<p><b>РЕМНИ</b></p> <ul style="list-style-type: none"> <li>– Правильная регулировка ремней обеспечивает хорошую балансировку и надлежащую высоту над землей (Рис.25).</li> <li>– Надевайте одинарный ремень.</li> <li>– Прикрепите двигатель к ремню с помощью карабина (А, Рис.26)</li> <li>– Расположите пряжку (С, Рис.27) так, чтобы получить правильную высоту двигателя.</li> </ul>	<p><b>UPRZAŻ</b></p> <ul style="list-style-type: none"> <li>– Prawidłowe wyregulowanie pasów nośnych gwarantuje równowagę i odpowiednią odległość od terenu (Rys.25).</li> <li>– Należy nosić pasy typu prostego.</li> <li>– Przymocować silnik do pasów nośnych przy pomocy zaczepu (A, Rys.26)</li> <li>– Wyregulować pozycję sprzączki (C, Rys.27), aby uzyskać prawidłową wysokość silnika.</li> </ul>

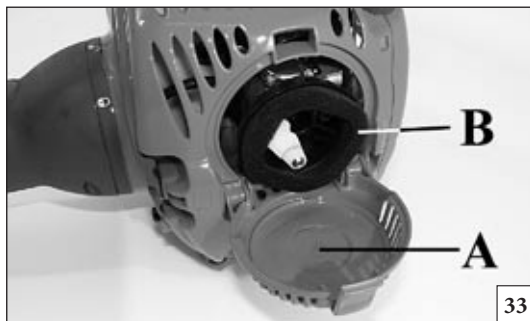

Português	Ελληνικά	Türkçe
<p align="center"><b>MANUTENÇÃO</b></p>	<p align="center"><b>ΣΥΝΤΗΡΗΣΗ</b></p>	<p align="center"><b>BAKIM</b></p>
<p><b>⚠ ATENÇÃO!</b> – Durante as operações de manutenção, calce sempre as luvas de protecção. Não efectue as operações de manutenção com o motor quente.</p> <p><b>FILTRO DE AR</b> Todas as 8-10 horas de trabalho tire a tampa (A, Fig. 33), limpe o filtro (B). Limpe com desengordurante Emak cód. 001101009, lave com água e sobre à distância com ar comprimido (Fig.34). Substitua o filtro se estiver muito entupido ou danificado. Um filtro obstruído provoca um funcionamento irregular do motor que aumenta o consumo e diminui a potência.</p> <p><b>FILTRO DE COMBUSTÍVEL</b> Verifique regularmente as condições do filtro de combustível. Um filtro sujo cria dificuldades no arranque e diminui a performance do motor. Para limpar o filtro, tire-o pelo orifício de abastecimento de combustível. No caso de ele estar muito sujo, substitua-o (Fig. 35).</p> <p><b>MOTOR</b> Limpar regularmente as alhetas do cilindro com ar comprimido (Fig. 36). A acumulação de impurezas sobre o cilindro pode provocar aquecimento anormal prejudicial ao bom funcionamento do motor.</p> <p><b>⚠ AVISO:</b> Nunca ligue o motor sem que todas as peças, incluindo o alojamento do motor de arranque, estejam no lugar. Uma vez que as peças podem partir-se e constituir um perigo de projecção de objectos, confie as reparações do volante e da embraiagem a uma oficina autorizada.</p>	<p><b>⚠ ΠΡΟΣΟΧΗ</b> - Κατά τη διάρκεια της συντήρησης φοράτε πάντα προστατευτικά γάντια. Μην πραγματοποιείτε τη συντήρηση με τον κινητήρα ακόμη ζεστό.</p> <p><b>ΦΙΛΤΡΟ ΑΕΡΑ</b> Καθε 8-10 ωρες εργασιας, βγαζετε το καπακι (A, Εικ. 33), καθαριζετε το φιλτρο (B). Καθαριστε με απολιπαντικό Emak, κωδ. 001101009, πλύνετε με νερό και στεγνώστε με πεπιεσμένο αέρα από απόσταση (εικ. 34). Αντικαταστήστε το φίλτρο σε περίπτωση σημαντικής έμφραξης ή φθοράς. Ένα μπουκωμενο φιλτρο προκαλει μια ανωμαλη λειτουργια του μοτερ, αυξανοντας την καταναλωση και περιοριζοντας την ισχυ.</p> <p><b>ΦΙΛΤΡΟ ΤΟΥ ΚΑΡΜΠΥΡΑΤΕΡ</b> Ελέγχετε περιοδικά την κατάσταση του φίλτρου του καρμπυρατέρ. Ένα βρώμικο φίλτρο προκαλεί δυσκολίες στην εκκίνηση και μειώνει τις επιδόσεις του κινητήρα. Για να καθαρίσετε το φίλτρο, βγάλτε το από την οπή τροφοδότησης καυσίμου. Σε περίπτωση έντονης ακαθαρσίας, αντικαταστήστε το (Εικ.35).</p> <p><b>ΚΙΝΗΤΗΡΑΣ</b> Καθαρίζετε περιοδικά τα πτερύγια του κυλίνδρου με ένα πινέλο ή με πεπιεσμένο αέρα (Εικ.36). Η συγκέντρωση ακαθαρσίας στον κύλινδρο μπορεί να προκαλέσει υπερθέρμανση, βλαβερή για τη λειτουργία του κινητήρα.</p> <p><b>⚠ ΠΡΟΕΙΔΟΠΟΙΗΣΗ:</b> Ποτέ μη λειτουργείτε το μηχάνημα χωρίς όλα του τα εξαρτήματα, συμπεριλαμβανόμενου του καλύμματος της μίζας, στερεωμένα στη θέση τους. Επειδή τα εξαρτήματα μπορεί να σπάσουν και να δημιουργήσουν τον κίνδυνο εκτοξευμένων αντικείμενων, αφήστε τις επισκευές του στροφάλου και του συμπλέκτη στους εκπαιδευμένους αντιπροσώπους σέρβις.</p>	<p><b>⚠ DİKKAT</b> - Sırt atomizörünün bakımını yaparken eldiven kullanın. Motor sıcakken bakım yapmayın.</p> <p><b>HAVA FİLTRESİ</b> Motor gücünde belirgin bir azalma olması durumunda, tıkanmış veya hasar görmüş ise (A, Şekil 33). Emak kod numarası 001101009 olan yağ çözücü ile temizleyiniz, su ile yıkayınız ve uzaktan basınçlı hava tutunuz (Şekil 34). Eğer aşırı tıkanmış veya hasar görmüşse, filtreyi değiştiriniz. Yeni filtreyi takmadan önce, kapağın iç kenarlarında ve filtrenin iç kısmında biriken kaba kirleri temizleyiniz.</p> <p><b>YAKIT DEPOSU</b> Yakıt filtresini düzenli aralıklarla kontrol edin. Kirli filtre motorun çalışmaya başlamasını zorlaştırıp, motorun verimini düşürebilir. Filtreyi temizlemek için yakıt doldurma deliğinden çıkarın. Çok kirlenmişse yerine yenisini takın (Şekil 35).</p> <p><b>MOTOR</b> Silindir kanatcıklarını (Şekil 36) fırçayla ya da basınçlı havayla düzenli olarak temizleyin. Silindirdeki her hangi bir kirlilik motorun fazla ısınmasına neden olabilir.</p> <p><b>⚠ UYARI:</b> Makineyi, asla tüm parçaları olmaksızın çalıştırmayınız. Çünkü parçalar kırılabilir ve sıçrayan cisimler tehlike yaratabilir. Volan muhafazası ve kavrama tamirlerini eğitimli Yetkili Servisinize bırakınız.</p>

--	--	--	--

Česky	Русский	Polski
ÚDRŽBA	ОБСЛУЖИВАНИЕ	KONSERWACJA
<p><b>⚠ UPOZORNĚNÍ!</b> - Při údržbových pracích vždy používejte ochranné rukavice. Údržbu neprovádějte, je-li motor ještě teplý.</p> <p><b>VZDUCHOVÝ FILTR</b> Každých 8-10 provozních hodin odklopte (popř. sejměte) kryt (A, obr. 33) a vyjměte filtr (B). Vyčistěte pomocí odmašťovacího prostředku Emak kód 001101009, umyjte vodou a profoukněte z určité vzdálenosti stlačeným vzduchem (obr. 34). Vyměňte vzduchový filtr, pokud je silně zanesený nebo poškozený. Při nasazování filtru zpět dbejte na to, aby těsně přiléhal k držáku filtru. Poškozený filtr vždy vyměňte. Pokud je vzduchový filtr zanešen, motor má nižší výkon a vyšší spotřebu.</p> <p><b>FILTR PALIVA</b> Pravidelně kontrolujte stav filtru paliva. Zanesený filtr způsobuje problémy při startování a snižuje výkon motoru. Chcete-li filtr vyčistit, vyjměte jej z otvoru na plnění paliva; Je-li příliš znečištěný, vyměňte jej (obr. 35).</p> <p><b>MOTOR</b> Žebrování válce pravidelně čistěte štětcem nebo stlačeným vzduchem (obr. 36). Nahromaděním nečistot na válci může dojít k přehřátí, které je nebezpečné pro chod motoru.</p> <p><b>⚠ UPOZORNĚNÍ:</b> Pohonnou jednotku nikdy nespouštějte, pokud nejsou všechny části připevněny na svém místě, včetně krytu startéru. Opravy setrvačnicku a spojky přenechte vyškoleným technikům smluvního servisu, protože tyto díly mohou při provozu prasknout a svými úlomky vás zasáhnout.</p>	<p><b>⚠ ПРЕДУПРЕЖДЕНИЕ</b> – Всегда надевайте защитные перчатки во время выполнения действий по уходу за оборудованием. Запрещается проводить данные работы при неостывшем двигателе.</p> <p><b>ВОЗДУШНЫЙ ФИЛЬТР</b> Каждые 8-10 часов работы снимайте крышку (A, Рис. 33), тщательно вытряхните фильтр (B) Прочистите обезжиривающим средством Emak код 001101009, промойте водой и продуйте с некоторого расстояния сжатым воздухом (Рис.34). Замените фильтр, если он сильно засорен или поврежден. При загрязненном фильтре двигатель плохо запускается и работает неустойчиво.</p> <p><b>ТОПЛИВНЫЙ БАК</b> Периодически проверяйте топливный фильтр. Грязный фильтр может затруднять запуск и снижать производительность двигателя. Чтобы прочистить фильтр, действуйте следующим образом: выньте его из горловины бака. Замените его (Рис. 35), если он слишком грязный, или промойте в чистом бензине.</p> <p><b>ДВИГАТЕЛЬ</b> Периодически чистите ребра цилиндра (рис. 36) щеткой или сжатым воздухом. Вследствие загрязнения цилиндра может произойти опасный перегрев двигателя.</p> <p><b>⚠ UPOZORNĚNÍ:</b> Кривонож не спускайте, пока не будут закреплены все детали, включая крышку стартера. Ремонт сцепления и коробки переключения передач оставьте специалистам сервисной мастерской, поскольку эти детали могут треснуть и их осколки могут поранить вас при эксплуатации.</p>	<p><b>⚠ UWAGA!</b> - W czasie wykonywania czynności konserwacyjnych należy zawsze nosić rękawice ochronne. Nie wykonywać czynności konserwacyjnych, kiedy silnik jest rozgrzany.</p> <p><b>FILTR POWIETRZA</b> Co 8-10 godzin pracy, należy zdjąć pokrywę (A, Rys. 33), oczyścić filtr (B) Oczyścić preparatem odtłuszczającym Emak kod 001101009, umyć w wodzie i przedmuchać strumieniem sprężonego powietrza z odpowiedniej odległości (Rys.34). Jeżeli filtr jest mocno zatkany lub uszkodzony, wymienić go. Zatkany filtr powoduje nieprawidłową pracę silnika, zwiększa pobór mocy i zmniejsza efektywność pracy.</p> <p><b>FILTR PALIWA</b> Sprawdzać okresowo stan filtra paliwa. Brudny filtr utrudnia rozruch i zmniejsza wydajność silnika. Aby oczyścić filtr, należy wyjąć go z otworu wlewowego paliwa; w przypadku silnego zanieczyszczenia, wymienić na nowy (Rys. 35).</p> <p><b>SILNIK</b> Czyścić okresowo żebra cylindra szczotką lub strumieniem sprężonego powietrza (Rys. 36). Nagromadzenie się zanieczyszczeń na cylindrze może spowodować szkodliwe przegrzanie się silnika.</p> <p><b>⚠ ПРЕДОСТЕРЕЖЕНИЕ:</b> Никогда не пользуйтесь машиной, если на ней отсутствуют какие-либо детали, в том числе кожух стартера. Поскольку детали могут сломаться и их части могут быть опасно отброшены в сторону, необходимо поручать ремонт маховика и муфты специалистам сервисной мастерской.</p>



**BPMR6A  
RCJ7Y**

41



42

Português

Ελληνικά

Türkçe

**MANUTENÇÃO**

**ΣΥΝΤΗΡΗΣΗ**

**BAKIM**

**VELA**

Recomenda-se a limpeza regular da vela e controlar a distância entre os electrodos (Fig. 41). Utilize vela Champion RCJ7Y - NGK BPMR6A ou de outra marca de grau térmico equivalente.

Use apenas velas de ignição de tipo resistor da gama aprovada.

Factores como:

- filtro de ar sujo;
  - condições de funcionamento desfavoráveis, por ex. funcionamento sob carga;
- pode provocar a rápida deterioração da vela de ignição.

**MOTOR DE ARRANQUE**

**⚠ AVISO:** A mola da bobina está sob tensão e pode voar provocando ferimentos graves. Não tente desmontá-la ou modificá-la.

**ESCAPE (Fig. 42)**

**⚠ AVISO!** - Esta panela de escape é dotada de catalisador, necessário para que o motor esteja em conformidade com os requisitos das emissões. Nunca modifique nem retire o catalisador: se o fizer, estará a infringir a lei.

**⚠ AVISO!** - As painelas de escape dotadas de catalisador ficam muito quentes durante o uso e permanecem assim por muito tempo depois de se desligar o motor. Isto também acontece com o motor ao ralenti. O contacto pode causar queimaduras na pele. Lembre-se do risco de incêndio!

**⚠ CUIDADO!** - Se o catalisador estiver danificado, deve ser substituído. Se o catalisador estiver frequentemente obstruído, pode ser um sinal de que o rendimento da panela catalítica é limitado.

**⚠ AVISO:** Não trabalhe com o motor se o silenciador estiver danificado, ausente ou modificado. Um silenciador com uma manutenção incorrecta aumenta o risco de incêndio e perda de audição.

**ΜΠΟΥΖΙ**

Συνιστάται ο περιοδικός καθαρισμός του μπουζί και ο έλεγχος της απόστασης των ηλεκτροδίων (Εικ.41). Χρησιμοποιείτε μπουζί Champion RCJ7Y - NGK BPMR6A ή άλλης μάρκας με παρόμοιο θερμικό βαθμό.

Χρησιμοποιήστε μόνο μπουζί τύπου αντίστασης του εγκεκριμένου μεγέθους.

Παράγοντες όπως:

- βρώμικο φίλτρο αέρα,
- ακατάλληλες συνθήκες λειτουργίας, π.χ. λειτουργία με μερικό φορτίο,

μπορεί να προκαλέσουν γρήγορη υποβάθμιση του μπουζί.

**ΜΟΝΑΔΑ ΕΚΚΙΝΗΣΗΣ**

**⚠ ΠΡΟΕΙΔΟΠΟΙΗΣΗ:** Το ελατήριο είναι υπό τάση και μπορεί να πεταχτεί και να προκαλέσει σοβαρό τραυματισμό. Ποτέ μην προσπαθήσετε να το αποσυναρμολογήσετε ή να το τροποποιήσετε.

**ΕΞΑΤΜΙΣΗ (ΕΙΚ. 42)**

**⚠ ΠΡΟΣΟΧΗ!** - Η εξάτμιση διαθέτει καταλύτη που είναι αναγκαίος για τη συμμόρφωση του κινητήρα με τις απαιτήσεις σχετικά με τις εκπομπές. Μην τροποποιείτε και μην αφαιρείτε ποτέ τον καταλύτη: οι ενέργειες αυτές συνιστούν παράβαση του νόμου.

**⚠ ΠΡΟΣΟΧΗ!** - Οι εξατμίσεις με καταλύτη θερμαίνονται πολύ κατά τη χρήση και διατηρούν υψηλή θερμοκρασία για μεγάλο χρονικό διάστημα μετά το σβήσιμο του κινητήρα. Αυτό ισχύει και με τον κινητήρα στο ρελαντί. Η επαφή μπορεί να προκαλέσει εγκαύματα στο δέρμα. Μην ξεχνάτε ότι υπάρχει κίνδυνος πυρκαγιάς!

**⚠ ΠΡΟΣΟΧΗ!** - Σε περίπτωση βλάβης ο καταλύτης πρέπει να αντικαθίσταται. Το συχνό βούλωμα του καταλύτη μπορεί να αποτελεί ένδειξη μειωμένης απόδοσης της εξάτμισης.

**⚠ ΠΡΟΕΙΔΟΠΟΙΗΣΗ:** Μην χειρίζεστε το Μοτέρ εάν το σιλανσιέ έχει χαλάσει, λείπει ή έχει τροποποιηθεί. Ένα λανθασμένα συντηρημένο σιλανσιέ θα αυξήσει τον κίνδυνο πυρκαγιάς και απώλειας ακοής.

**BUJİ**

Bujiyi temizleyin ve elektrod mesafesini düzenli olarak kontrol edin (Şekil 41). Champion RCJ7Y - NGK BPMR6A veya başka markalardan eşit termik dereceye sahip bujiler kullanınız.

Sadece onaylanmış ebatta, rezistör tipi bujiler kullanınız.

Kirli hava filtresi,

- kısmi yükte çalıştırma gibi elverişsiz çalışma koşulları gibi faktörler,
  - bujinin hızla bozulmasına
- neden olabilir.

**ÇALIŞTIRMA ÜNİTESİ**

**⚠ UYARI:** Helezonik yay gerilime maruz kalabilir ve ciddi yaralanmalara neden olacak şekilde yerinden çıkabilir. Asla yerinden sökmeye ya da değiştirmeye çalışmayınız.

**EGZOZ (Şek: 42)**

**⚠ UYARI!** - Bu egzoz, motorun emisyonların özelliklerine uygun olması için gerekli bir katalizör ile donatılmıştır. Katalizörü asla çıkarmayınız veya üzerinde değişiklik yapmayınız: bunun yapılması kanunlara aykırıdır.

**⚠ UYARI!** - Katalizör ile donatılmış egzozlar çalışma esnasında oldukça ısınır ve motor durduktan sonra da bir süre sıcak kalırlar. Bu durum motor minimumda iken de geçerlidir. Temas edilmesi cilt yanıklarına neden olabilir. Yangın riski olduğunu unutmayınız!

**⚠ DİKKAT!** - Hasarlı katalizör yenisiyle değiştirilmelidir. Katalizörün sık aralıklarla tıkanması katalitik egzozun performansının sınırlı olduğunu belirten bir işaret olabilir.

**⚠ UYARI:** Susturucu hasarlı, takılmamış veya modife edilmişse, motorlu kullanmayınız. Susturucunun yanlış bakımı, yangın ve işitme kaybı riskini artıracaktır.



--	--	--	--

Česky	Русский	Polski
ÚDRŽBA	ОБСЛУЖИВАНИЕ	KONSERWACJA
<p><b>SVÍČKA</b> Doporučujeme pravidelné čištění svíčky a kontrolu vzdálenosti elektrod (obr. 41). Používejte svíčky Champion RCJ7Y - NGK BPMR6A nebo jinou značku odpovídající tepelné hodnoty.</p> <p>Používejte pouze zapalovací svíčky rezistorového typu schválené řady.</p> <p>Okolnosti jako</p> <ul style="list-style-type: none"> <li>- zanesený vzduchový filtr;</li> <li>- nepříznivé provozní podmínky, např. provoz při částečném zatížení;</li> </ul> <p>mohou způsobit rychlé opotřebení zapalovací svíčky.</p> <p><b>STARTÉR</b></p> <p><b>⚠ UPOZORNĚNÍ:</b> Pružina cívk startovacího lanka je stále napružená a v případě vymrštění může způsobit vážné zranění. Nikdy se nepokoušejte ji demontovat nebo upravovat.</p> <p><b>TLUMIČ VÝFUKU (Obr. 42)</b></p> <p><b>⚠ UPOZORNĚNÍ!</b> - Tento tlumič výfuku je vybaven katalyzátorem, aby byl v souladu s požadavky na množství emisí. Katalyzátor nikdy neodstraňujte, ani jej neupravujte: odstranění nebo úprava katalyzátoru znamená porušení zákona.</p> <p><b>⚠ UPOZORNĚNÍ!</b> - Tlumiče vybavené katalyzátorem se při použití zahřívají na velmi vysokou teplotu a jsou horké ještě dlouho po zastavení motoru. To platí i v případě chodu motoru na volnoběh. Při dotknutí si můžete spálit pokožku. Uvědomte si nebezpečí požáru!</p> <p><b>⚠ OPATRNĚ!</b> - Je-li katalyzátor poškozený, je nutné jej vyměnit. Jestliže se katalyzátor často zanáší, může to znamenat sníženou účinnost katalytického tlumiče výfuku.</p> <p><b>⚠ UPOZORNĚNÍ:</b> Pohonnou jednotku nepoužívejte, je-li tlumič poškozený, chybí, nebo je nějak upravený. Nesprávně udržovaný tlumič zvyšuje riziko požáru a ztráty sluchu.</p>	<p><b>СВЕЧИ ЗАЖИГАНИЯ</b> - Регулярно чистите свечу зажигания и проверяйте зазор между электродами (рис. 41). Используйте модель Champion RCJ7Y - NGK BPMR6A или другую модель с тем же температурным режимом.</p> <p>Используйте только резистивные свечи зажигания указанного типа. Такие факторы, как:</p> <ul style="list-style-type: none"> <li>- загрязненный воздушный фильтр;</li> <li>- неблагоприятные условия работы, например, работа под частичной нагрузкой;</li> </ul> <p>могут привести к быстрому ухудшению состояния свечи зажигания.</p> <p><b>БЛОК СТАРТЕРА</b></p> <p><b>⚠ ПРЕДОСТЕРЕЖЕНИЕ:</b> Пружина стартера сжата и может выпрямиться, причинив серьезную травму. Никогда не пытайтесь разбирать ее или изменять ее конструкцию.</p> <p><b>ГЛУШИТЕЛЬ (рис. 42)</b></p> <p><b>⚠ ВНИМАНИЕ!</b> - Данная выхлопная труба оснащена каталитическим нейтрализатором, установка которого на двигатель необходима для выполнения требований, установленных в отношении выбросов. Никогда не снимайте каталитический нейтрализатор и не подвергайте его каким-либо модификациям: такие действия являются нарушением закона.</p> <p><b>⚠ ВНИМАНИЕ!</b> - Выхлопные трубы, оснащенные каталитическим нейтрализатором, сильно нагреваются во время работы и остаются горячими еще долгое время после выключения двигателя. Это происходит и когда двигатель работает на холостом ходу. Прикосновение к ним может привести к ожогам кожи. Помните об опасности возгорания!</p> <p><b>⚠ ОСТОРОЖНО!</b> - Если каталитический нейтрализатор поврежден, его следует заменить. Если каталитический нейтрализатор часто забивается, это может быть признаком того, что его эффективность ограничена.</p> <p><b>⚠ ПРЕДОСТЕРЕЖЕНИЕ:</b> Двигателем в случае повреждения или отсутствия глушителя, а также глушителем, подвергнувшимся несанкционированной модификации. Невыполнение надлежащего техобслуживания глушителя увеличит риск воспламенения и потери слуха.</p>	<p><b>ŚWIECA</b> Zaleca się okresowe czyszczenie świecy oraz kontrolę odstepu elektrod (Rys. 41). Stosować świece Champion RCJ7Y - NGK BPMR6A lub zamiennik innej marki.</p> <p>Należy stosować tylko świece typu odporowego z zatwierdzonego zakresu.</p> <p>Czynniki takie jak:</p> <ul style="list-style-type: none"> <li>- zabrudzony filtr powietrza</li> <li>- niekorzystne warunki eksploatacji np. praca przy niepełnym obciążeniu</li> </ul> <p>mogą spowodować szybkie pogorszenie się działania świecy.</p> <p><b>ROZRUSZNIK</b></p> <p><b>⚠ OSTRZEŻENIE:</b> Sprężyna śrubowa jest napięta i może odskoczyć, powodując poważne obrażenia ciała. Nigdy nie wolno próbować jej demontować ani modyfikować.</p> <p><b>TLUMIK (Rys. 42)</b></p> <p><b>⚠ OSTRZEŻENIE!</b> - Ten tłumik wyposażony jest w katalizator niezbędny do tego, aby silnik mógł być uznany za zgodny z wymogami dotyczącymi emisji. Katalizatora nie wolno nigdy modyfikować lub zdejmować: zrobienie tego stanowi naruszenie przepisów.</p> <p><b>⚠ OSTRZEŻENIE!</b> - Tłumiki wyposażone w katalizator ulegają bardzo silnemu nagraniu podczas pracy silnika i pozostają gorące również długo po zatrzymaniu silnika. Dzieje się tak nawet wtedy, gdy silnik pracuje na najniższych obrotach. Kontakt może spowodować poparzenie skóry. Proszę pamiętać o ryzyku pożaru!</p> <p><b>⚠ OSTROŻNIE!</b> - Jeżeli katalizator jest uszkodzony, należy go wymienić. Jeżeli katalizator jest często zatkany, może to oznaczać, że wydajność tłumika katalitycznego jest ograniczona.</p> <p><b>⚠ OSTRZEŻENIE:</b> Nie pracować silnika, jeśli tłumik jest uszkodzony, zmodyfikowany lub jeśli go brakuje. Niewłaściwie konserwowany tłumik zwiększa ryzyko wystąpienia pożaru i utraty słuchu.</p>



49

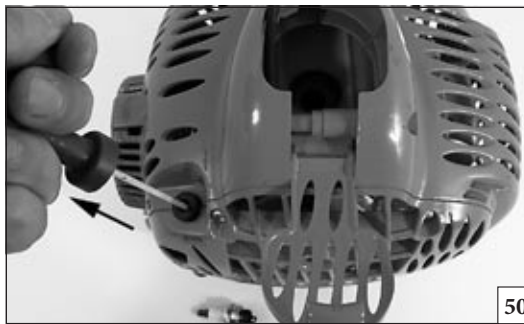

50



51



52

Português

Ελληνικά

Türkçe

## ARMAZENAGEM

## ΑΠΟΘΗΚΕΥΣΗ

## MOTORUN MUHAFAZASI

**⚠ ATENÇÃO:** Pare o motor e deixe arrefecer e fixe a máquina antes de armazenar ou transportar num veículo. Armazene a máquina e o combustível numa zona em que os vapores do combustível não possam atingir faíscas ou chamas vivas de aquecedores de água, motores eléctricos ou interruptores, fornalhas, etc. Armazene a máquina com todas as protecções no lugar. Posicione a máquina de modo que nenhum objecto afiado possa causar ferimentos acidentalmente. Armazene a máquina fora do alcance das crianças e de outras pessoas não autorizadas.

- Siga atentamente as regras de manutenção descritas.
- Limpe perfeitamente el motor e lubrifique as partes de metal.
- Tire o combustível do depósito e volte a colocar o tampão.
- Tire a vela, deite um pouco de óleo no cilindro (Fig. 49).
- Rode várias vezes a árvore do motor com a ajuda do cabo de arranque para distribuir o óleo (Fig. 50). Volte a colocar a vela.
- Conserve o aparelho num lugar seco, se possível sem estar em contacto com o solo.

**⚠ ATENÇÃO** - No final de cada utilização, se pendurar o motor na vertical (Fig.51), esvazie sempre o depósito primeiro. Está disponível o kit de armazenagem cód. 001101730 (Fig.52).

**⚠ CUIDADO**

Para garantir um constante e regular funcionamento del motor, não esquecer que no caso de substituição das peças é necessário utilizar exclusivamente **PEÇAS DE ORIGEM**.

**⚠ ΠΡΟΕΙΔΟΠΟΙΗΣΗ:** Σταματήστε τον κινητήρα και αφήστε να κρυώσει και ασφαλίστε τη συσκευή πριν την αποθήκευση ή τη μεταφορά σε όχημα. Αποθηκεύετε τη συσκευή και το καύσιμο σε χώρο όπου οι αναθυμιάσεις του καυσίμου δεν μπορούν να έρθουν σε επαφή με σπινθήρες ή φλόγες από βραστήρες νερού, ηλεκτροκινητήρες ή διακόπτες, καυστήρες, κλπ. Αποθηκεύστε τη συσκευή με όλα τα προστατευτικά στη θέση τους. Τοποθετήστε έτσι ώστε να μην μπορεί να προκαλέσει τραυματισμό οποιοδήποτε αιχμηρό αντικείμενο σε περαστικούς. Αποθηκεύετε τη συσκευή μακριά από παιδιά και άλλα μη εξουσιοδοτημένα άτομα.

- Ακολουθήστε τις οδηγίες συντήρησης που αναγραφονται προηγουμενα.
- Καθαρίστε καλά τον κινητήρα και λιπάνετε τα μεταλλικά μέρη.
- Βγάλτε το καύσιμο απο το τεποζιτο και ξαναβαλτε την ταπα.
- Βγάλτε το μπουζι και βαλτε λιγο λαδι στον κυλινδρο (Εικ. 49).
- Γυρίστε τον αξονα του μοτερ μερικες φορες μεσω του καλωδιου εκκινησης για να διανεμηθει το λαδι (Εικ. 50). Επανατοποθετηστε το μπουζι.
- Αποθηκευστε τον θαμνοκοπτη σε περιβαλλον ξηρο, εαν ειναι δυνατον μακρια απο πηγες θερμοτητας και διχως να ειναι σε επαφη με το εδαφος.

**⚠ ΠΡΟΣΟΧΗ** - Μετά από κάθε χρήση, αδειάζετε το ρεζερβουάρ πριν κρεμάσετε τον κινητήρα (εικ. 51) κατακόρυφα. Διατίθεται το kit αποθήκευσης, κωδ. 001101730 (εικ. 52).

**⚠ ΠΡΟΣΟΧΗ** - Για να διασφαλιστεί η συνεχής και ομαλή λειτουργία του κινητήρα, χρησιμοποιείτε μόνο **ΓΝΗΣΙΑ ΑΝΤΑΛΛΑΚΤΙΚΑ** για την αντικατάσταση τυχόν εξαρτημάτων.

**⚠ ΔΙΚΚΑΤ:** Motoru durdurunuz vesoğumasını bekleyiniz ve muhafaza etmeden veya bir araç içinde taşımadan önce sağlama alınız. Üniteyi ve yakıtı, yakıt buharının kıvılcımlara veya su ısıtıcılarından, elektrikli motorlardan, siviçlerden, ocaklardan, vb. çıkabilecek alevlere ulaşamayacağı bir yerde, tüm koruyucularıyla birlikte muhafaza ediniz. Herhangi bir keskin cismi, tesadüfen yakınından geçenlerin ciddi yaralanmasına neden olmayacağı biçimde yerleştiriniz. Üniteyi çocuklardan ve diğer yetkisiz kişilerden uzakta muhafaza ediniz.

- Daha önce belirtilen bakım kurallarına uyun.
- Motoru iyice temizleyiniz ve metal parçaları yağlayınız.
- Yakıt deposunu boşaltarak, kapağını tekrar kapatın.
- Bujiyi çıkarın, silindire az miktarda yağ koyun (Şekil 49).
- Starter ipini çekerek krank milini döndürün ve yağın dağılmasını sağlayın (Şekil 50). Bujiyi tekrar yerine takın.
- Motorlu tırpanı kuru ve serin bir yerde, tercihen yerden yukarıda muhafaza edin.

**⚠ ΔΙΚΚΑΤ** - Her kullanım sonrasında, eğer motor dik olarak asılacaksa (Şekil 51), asmadan önce daima depoyu boşaltınız. 001101730 kod numaralı bir kit temin edilmiştir (Şekil 52).

**⚠ ΔΙΚΚΑΤ** - Motorun sürekli ve düzenli işleyişini garanti etmek için zamanla gerçekleştirmek zorunda kalacağınız yedek parça değişimlerinde yalnızca **ORJİNAL YEDEK PARÇALAR** kullanmanız gerektiğini unutmayınız.

--	--	--	--

Česky	Русский	Polski
SKLADOVÁNÍ	ХРАНЕНИЕ	PRZECHOWYWANIE
<p><b>⚠ UPOZORNĚNÍ:</b> Před uskladněním nebo přepravou ve vozidle zastavte motor a nechte jej vychladnout. Pohonnou jednotku i palivo skladujte v místech, kde se výpary paliva nemohou dostat do styku s jiskřením nebo otevřeným ohněm z plynových ohříváčů, elektrických motorů nebo spínačů, kotlů apod. Jednotku uložte se všemi nasazenými kryty. Uložte ji tak, aby žádná její ostrá část nemohla náhodně zranit kolemjdoucí osoby. Skladujte ji mimo dosah dětí a nesvéprávných osob.</p> <ul style="list-style-type: none"> <li>– Před dlouhodobým skladováním proveďte kompletně údržbu přístroje.</li> <li>– Motor dokonale vyčistěte a namažte mazivem kovové části.</li> <li>– Vyprázdněte palivovou nádrž a znovu nasadte víčko.</li> <li>– Vyměňte zapalovací svíčku a do válce vlijte malé množství oleje (Obr. 49). Několikrát zvolna zatáhněte za šňůru startéru (Obr. 50), aby se olej dostal do všech míst válce a znovu namontujte zapalovací svíčku.</li> <li>– Stroj skladujte na suchém místě, nikdy ne blízko zdrojů tepla.</li> </ul> <p><b>⚠ MOTOR</b> - Jestliže chcete po použití zavěsit motor ve vísavé poloze (obr. 51), musíte vždy vylít nádržku.</p> <p><b>⚠ POZOR</b> - Chcete-li zaručit stálé a pravidelné fungování motoru, uvědomte si, že případně poškozené díly musí být vyměněny pouze za <b>ORIGINÁLNÍ NÁHRADNÍ DÍLY</b>.</p>	<p><b>⚠ ПРЕДОСТЕРЕЖЕНИЕ:</b> Перед помещением мотокосы на хранение или ее транспортировкой в автомобиле выключите двигатель и дайте ему остыть. Храните машину и топливо в таком месте, в котором исключено вступление паров топлива в контакт с искрами или открытым огнем, источником которых могут являться водонагреватели, электродвигатели, печи и т.д. Храните машину со всеми установленными ограждениями. Разместите ее так, чтобы какие-либо острые части не могли явиться причиной травмы других лиц. Храните машину вне доступа детей или других посторонних лиц.</p> <ul style="list-style-type: none"> <li>– Внимательно изучите все инструкции по обслуживанию.</li> <li>– Тщательно вычистите двигатель и смажьте металлические детали.</li> <li>– Удалите остатки топлива из топливного бачка и установите крышку на место.</li> <li>– Снимите свечу зажигания и влейте немного масла внутрь цилиндра (Рис. 49).</li> <li>– Потяните пусковой шнур несколько раз для распределения масла внутри цилиндра (Рис. 50). Установите свечу зажигания на место.</li> <li>– Храните бензокосу в сухом месте, вдали от источников тепла, без контакта с землей.</li> </ul> <p><b>⚠ ВНИМАНИЕ!</b> После каждого использования подвешивайте двигатель в вертикальном положении (Рис.51), предварительно обязательно слив из бака топливную смесь. В продаже имеется комплект для хранения код 001101730 (Рис.52).</p> <p><b>⚠ ВНИМАНИЕ!</b> Для обеспечения правильной и длительной работы двигателя помните, что заменяемые детали должны заменяться исключительно <b>ОРИГИНАЛЬНЫМИ ЗАПЧАСТЯМИ</b>.</p>	<p><b>⚠ UWAGA:</b> Zatrzymać silnik i odczekać, aż się ochłodzi. Następnie, przed przechowywaniem lub przewożeniem w pojeździe, zabezpieczyć urządzenie. Paliwo oraz urządzenie należy przechowywać w miejscu, w którym opary paliwa nie mogą wejść w kontakt z iskrami lub otwartym płomieniem z podgrzewaczy do wody, silników elektrycznych, przełączników, pieców itp. Urządzenie należy przechowywać przy założonych wszystkich osłonach. Położyć tak, aby ostre części nie mogły przypadkowo spowodować zranienia. Urządzenie należy przechowywać poza zasięgiem dzieci i innych nieuprawnionych osób.</p> <ul style="list-style-type: none"> <li>– Wykonać wszystkie wyżej opisane zasady konserwacji.</li> <li>– Oczyszczyć starannie silnik i nasmarować metalowe części.</li> <li>– Opróżnić zbiornik paliwa i zakręcić korek.</li> <li>– Zdemontować świecę i wlać do cylindra trochę oleju. (Rys.49).</li> <li>– Przekręcić kilka razy wał silnika za pomocą linki rozrusznika, aby rozprowadzić olej. (Rys. 50). Zamontować świecę.</li> <li>– Owinąć silnik w folię z tworzywa.</li> <li>– Przechowywać urządzenie w suchym pomieszczeniu, w miarę możliwości nie bezpośrednio na podłożu i daleko od źródeł ciepła.</li> </ul> <p><b>⚠ UWAGA</b> - Po każdorazowym zakończeniu pracy, jeżeli chce się zawiesić silnik w pozycji pionowej (Rys. 51), należy zawsze wcześniej opróżnić zbiornik paliwa. Dostępny jest zestaw do przechowywania urządzenia kod 001101730 (Rys.52).</p> <p><b>⚠ UWAGA</b> - Aby zapewnić sprawne działanie silnika przez długi czas, należy pamiętać o tym, aby w przypadku ewentualnej wymiany części stosować wyłącznie <b>ORYGINALNE CZĘŚCI ZAMIENNE</b>.</p>

NOTE:

<b>P</b> DADOS TECNICOS <b>GR</b> ΤΕΧΝΙΚΑ ΣΤΟΙΧΕΙΑ	<b>TR</b> TEKNİK ÖZELLİKLERİ <b>CZ</b> TECHNICKÉ ÚDAJE	<b>RUS</b> <b>UK</b> ТЕХНИЧЕСКИЕ ДАННЫЕ <b>PL</b> DANE TECHNICZNE
---	---	--

Cilindrada - Κυβισμός – Motor Kapasitesi - Objem válce - Объем - Pojemność silnika	cm <sup>3</sup>	30.5
Motor - Μοτέρ – Motor - Двигатель - Silnik		2 Tiempos - χρονα - Zamanlı - Dvoudobý - тахтный - suwowy ЕМАК
Potência - Ισχύς – Güç - Výkon - Мощность - Moc	kW	0.8
N. rot./min mínima - Αρ. στροφών/λεπτό – Minimum devir - Minimální ot/min - Обороты холостого хода - Obroty minimalne silnika	min <sup>-1</sup>	3000
Capacidade do reservatorio - Χωρητικότητα νεπόζιτου - Yakıt deposunun hacmi - Objem nádrže - Емкость топливного бака - Pojemność zbiornika	cm <sup>3</sup>	370 (0.37 l)
Encendido electrónico - Ηλεκτρονική ανάφλεξη - Ateşleme elektronik - Elektronické zapalování - Зажигание электронное - Zapłon elektroniczny		Si - Ncu - Var - Ano - Да - Tak
Carburador de membrana - Καρμπυρατέρ μεμβράνης – Karbüratör diyafram - Membránový karburátor - Карбюратор диафрагменного типа - Gaźnik membranowy		Si - Ncu - Var - Ano - Да - Tak
Primer carburador - Primer καρμπυρατέρ – Primer Karbüratör - Nastřikovač paliva - Устройство прокачки карбюратора - Gaźnik z pompką rozruchową		Si - Ncu - Var - Ano - Да - Tak
Embraiagem centrifuga - Φυγοκεντρικός συμπλέκτης - Tek yaylı Balata - Odstředivá spojka - Центробежное сцепление - Sprzęgło odśrodkowe		Si - Ncu - Var - Ano - Да - Tak
Sistema antivibratorio - Σύστημα αντικραδασμού – Amotisör - Antivibrační systém - Антивибрационная система - Układ antywibracyjny		Si - Ncu - Var - Ano - Да - Tak
Peso - Βάρος – Ağırlık - Hmotnost - Bec - Ciężar	kg	3.9

Português	Ελληνικά	Türkçe
<b>CERTIFICADO DE GARANTIA</b>	<b>ΕΓΓΥΗΣΗ</b>	<b>GARANTİ SERTİFİKASI</b>
<p>Este aparelho foi projectado e fabricado em conformidade com os critérios mais avançados da tecnologia actual. A empresa fabricante oferece uma garantia sobre os seus produtos de 24 meses, a partir da data de aquisição para utilização privada e actividades de tempos livres. A garantia é limitada a 12 meses no caso de uso profissional.</p> <p><b>Condições gerais de garantia</b></p> <p>1) A garantia inicia a partir do momento de compra. O fabricante, mediante a rede de assistência técnica, substituirá gratuitamente os defeitos causados pela não conformidade do material, processo de fabrico e produção. A garantia não anula os direitos legais previstos pelo Código civil contra as consequências derivadas de defeitos ou vícios do aparelho.</p> <p>2) O pessoal técnico intervirá o mais rápido possível compativelmente com as próprias exigências de organização.</p> <p>3) <b>Para requerer a assistência durante o período de garantia, é preciso exibir ao pessoal autorizado o certificado de garantia abaixo ilustrado preenchido plenamente, carimbado pelo revendedor e a respectiva factura ou recibo, qual comprovante da data de compra.</b></p> <p>4) A garantia decai nos seguintes casos:</p> <ul style="list-style-type: none"> <li>- Falta evidente de manutenção;</li> <li>- Utilização imprópria do produto ou alterações do mesmo;</li> <li>- Utilização de lubrificantes ou combustíveis impróprios;</li> <li>- Utilização de sobresselentes ou acessórios não originais;</li> <li>- Intervenções efectuadas por pessoal não autorizado;</li> </ul> <p>5) O fabricante exclui do período de garantia os materiais de consumo e os órgãos sujeitos ao desgaste normal derivado da utilização do aparelho.</p> <p>6) A garantia exclui as intervenções de actualização e de melhorias do aparelho.</p> <p>7) A garantia não inclui pôr em ponto o aparelho bem como as intervenções de manutenção eventualmente necessárias durante o período de garantia.</p> <p>8) Eventuais danos derivados do transporte devem ser assinalados imediatamente ao transportador; a inobservância, acarreta no decaimento da garantia.</p> <p>9) Para os motores de outras marcas (Briggs &amp; Stratton, Tecumseh, Kawasaki, Honda, etc.) montados nos nossos aparelhos, vale a garantia conferida pelos respectivos fabricantes.</p> <p>10) A garantia não inclui eventuais danos, directos ou indirectos causados a pessoas ou bens materiais derivados da inutilização da máquina por ruptura ou da suspensão obrigada da sua utilização.</p>	<p>Αυτό το μηχανήμα έχει σχεδιαστεί και κατασκευαστεί με τις πιο μοντέρνες τεχνικές παραγωγής. Η κατασκευάστρια Εταιρία εγγυάται για τα προϊόντα της για μια περίοδο 24 μηνών από την ημερομηνία αγοράς, για ιδιωτική και ερασιτεχνική χρήση. Η εγγύηση περιορίζεται στους 12 μήνες στην περίπτωση επαγγελματικής χρήσης.</p> <p><b>Γενικοί όροι της εγγύησης</b></p> <p>1) Η ισχύς της εγγύησης αρχίζει από την ημερομηνία αγοράς. Ο κατασκευαστής μέσω του δικτύου πώλησης και τεχνικής εξυπηρέτησης αντικαθιστά δωρεάν τα ελαττωματικά εξαρτήματα που οφείλονται σε υλικό, επεξεργασία και παραγωγή. Η εγγύηση δεν στερεί στον αγοραστή τα νομικά δικαιώματα που προβλέπονται από τον αστικό κώδικα όσον αφορά τις επιπτώσεις των ατελειών ή των ελαττωμάτων που προκλήθηκαν από το αγορασμένο προϊόν.</p> <p>2) Το τεχνικό προσωπικό θα επέμβει το συντομότερο δυνατό μέσα στα χρονικά όρια που επιτρέπουν οι οργανωτικές απαιτήσεις.</p> <p>3) <b>Για τεχνική υποστήριξη κατά την περίοδο εγγύησης είναι απαραίτητο να επιδείξετε στο εξουσιοδοτημένο προσωπικό το παρακάτω πιστοποιητικό εγγύησης σφραγισμένο από το κατάστημα πώλησης, πλήρως συμπληρωμένο και να συνοδεύεται από τιμολόγιο αγοράς ή νόμιμη απόδειξη που να αποδεικνύει την ημερομηνία αγοράς.</b></p> <p>4) Η εγγύηση παύει να ισχύει σε περίπτωση:</p> <ul style="list-style-type: none"> <li>- Εμφανούς απουσίας συντήρησης.</li> <li>- Λανθασμένης χρήσης του προϊόντος ή επεμβάσεων.</li> <li>- Ακατάλληλων λιπαντικών ή καυσίμου.</li> <li>- Χρήσης μη γνήσιων ανταλλακτικών ή αξεσουάρ.</li> <li>- Επεμβάσεων που έγιναν από μη εξουσιοδοτημένο προσωπικό.</li> </ul> <p>5) Ο κατασκευαστής δεν καλύπτει με την εγγύηση τα αναλώσιμα υλικά και τα εξαρτήματα που υπόκεινται φυσιολογική φθορά κατά τη λειτουργία.</p> <p>6) Η εγγύηση αποκλείει τις επεμβάσεις ενημέρωσης και βελτίωσης του προϊόντος.</p> <p>7) Η εγγύηση δεν καλύπτει τη ρύθμιση και τις επεμβάσεις συντήρησης που μπορεί να λάβουν χώρα κατά την περίοδο εγγύησης.</p> <p>8) Ενδεχόμενες ζημιές που προκλήθηκαν κατά τη μεταφορά πρέπει να αναφερθούν αμέσως στο μεταφορέα διαφορετικά παύει η ισχύς της εγγύησης.</p> <p>9) Για τους κινητήρες άλλων κατασκευαστών (Briggs &amp; Stratton, Tecumseh, Kawasaki, Honda, κλπ.) που είναι εγκατεστημένοι στα μηχανήματά μας, ισχύει η εγγύηση που χορηγείται από τον κατασκευαστή του κινητήρα.</p> <p>10) Η εγγύηση δεν καλύπτει ενδεχόμενες ζημιές, άμεσες ή έμμεσες, που θα προκληθούν σε άτομα ή αντικείμενα από βλάβες του μηχανήματος ή παρατεταμένη εξαναγκασμένη διακοπή στη χρήση αυτού.</p>	<p>Bu makine, en modern üretim/imalat teknikleri kullanılarak tasarlanıp gerçekleştirildi. Üretici/İmalatçı firma, özel ve hobi amaçlı kullanımlar için, satın alma tarihinden sonra 24 aylık süreyle kendi ürünleri için garanti vermektedir. Garanti süresi, profesyonel kullanımlar için 12 ayla sınırlandırılmıştır.</p> <p><b>GARANTİ GENEL KOŞULLARI</b></p> <p>1) Garanti, satınalma tarihinden itibaren geçerlilik kazanır. İmalatçı firma; malzeme, işçilik ve imalattan kaynaklanan kusurlu parçaları, satış ve teknik destek ağı yoluyla değiştirir. Garanti, satılan üründen kaynaklanan kusurlara ve kusurların sonuçlarına karşı satınalınan koruyucu medeni kanundan kaynaklanan hakları ortadan kaldırmaz.</p> <p>2) Teknik personel, organizasyonel koşulların verdiği sınırlar içerisinde olabildiğince en kısa sürede destek sağlayacaktır.</p> <p>3) <b>Garantide yer alan desteği talep etmek için, yetkili kişiye satıcı tarafından damgalanmış sertifikayı ve de mali açıdan zorunlu satınalma faturasını ya da satınalma tarihini ispatlayan fişi göstermesi gereklidir.</b></p> <p>4) Garanti aşağıda yer alan durumlarda ortadan kalkar:</p> <ul style="list-style-type: none"> <li>- Bakım yapılmadığının açıkça anlaşılması,</li> <li>- Ürünün doğru olmayan ya da kurallara aykırı kullanımı,</li> <li>- Makineye uygun olmayan yağ ya da yakıtın kullanımı,</li> <li>- Orijinal olmayan yedek parça ya da aksesuarların kullanımı,</li> <li>- Yetkili olmayan kişiler tarafından makineye müdahalelerde bulunulması.</li> </ul> <p>5) İmalatçı şirket; tüketim malzemelerini ve de makinenin normal işletimi sonucunda değişmesi gereken parçaları, garanti kapsamının dışında tutmaktadır.</p> <p>6) Garanti, ürünün yenileştirme ve iyileştirme amacı ile yapılan eklentilerin hariçte bırakılmaktadır.</p> <p>7) Garanti, garanti süresi boyunca gerekli olabilecek ayarlar ve bakım işlemlerini kapsamamaktadır.</p> <p>8) Taşıma esnasında meydana gelecek hasarlar, garanti kapsamındaki hakları taşımacıdan talep etmek için ivedilikle bildirilmelidir.</p> <p>9) Makineye kurulmuş olan başka marka motorlar için (Briggs ve Stratton, Tecumseh, Kawasaki, Honda, ve diğerleri), garanti; o motor imalatçıları tarafından verilir.</p> <p>10) Garanti, uzun süreli kullanımdan kaynaklanan zorlamalı süspansiyon ve makine arızalarının, doğrudan ya da dolaylı olarak, kişilere ve eşyalara verdiği hasarları kapsamaz.</p>

MODELO - ΜΟΝΤΕΛΟ	DATA - ΗΜΕΡΟΜΗΝΙΑ	MODEL	TARİH
SERIAL No - ΔΙΑΔΟΧΙΚΟΣ ΑΡΙΘΜΟΣ		SERİ NO	
COMPRADOR - ΑΓΟΡΑΣΜΕΝΟ ΑΠΟ ΤΟΝ ΚΥΡΙΟ	DISTRIBUIDOR - ΚΑΤΑΣΤΗΜΑ ΠΩΛΗΣΗΣ	SATIN ALAN BAY	BAYI

Não enviar! Anexe apenas em caso de pedido de assistência técnica.  
Μην το στείλετε! Επισυνάπτεται μόνο σε περίπτωση αίτησης τεχνικής εγγύησης.

Göndermek için değildir! Sadece teknik garanti için tüm nihai talepleri yollayınız.

## ZÁRUKA A SERVIS

## ГАРАНТИЙНЫЙ СЕРТИФИКАТ

## KARTA GWARANCYJNA

Záruční podmínky platí tak, jak jsou popsány v záručním listě prodejce. Servis v České republice a na Slovensku provádí firma MOUNTFIELD ve svých prodejnách, specializovaných servisních střediscích a přes své dealery.

Настоящая машина была разработана и изготовлена использованием наиболее современных технологических процессов. Фирма-изготовитель дает гарантию на свои изделия в течение 24 месяцев со дня покупки при условии, что они применяются для личного и непрофессионального пользования. В случае профессионального использования гарантия действует в течение 12 месяцев.

## ОБЩИЕ ГАРАНТИЙНЫЕ УСЛОВИЯ

- Гарантия вступает в силу со дня покупки машины. Изготовитель, через его торговую сеть и центры сервисного обслуживания, обеспечивает безвозмездную замену дефектных частей в результате некачественных материалов, обработки и изготовления. Гарантия не лишает покупателя предусмотренных гражданским кодексом правами в отношении последствия дефектов или пороков проданного товара.
- Фирма, в пределах организационных надобностей, обеспечит оказание помощи техническим персоналом в возможно кратчайший срок.
- При оформлении запроса на оказание гарантийной технической помощи предъявить уполномоченному персоналу надлежащим образом заполненное и заштемпованное продавцом нижеприведенное гарантийное обязательство, приложив к нему счет-фактуру или кассовый чек, подтверждающие дату приобретения.**
- Гарантия теряет силу в следующих случаях:
  - явное невыполнение технического обслуживания;
  - неправильное использование товара или нарушение его конструкции;
  - использование ненадлежащих смазочных материалов и топлива;
  - использование не поставляемых изготовителем запчастей и принадлежностей;
  - выполнение на машине работ не уполномоченным персоналом.
- Гарантия не распространяется на расходные материалы, а также на части, подвергающиеся нормальному износу.
- Из гарантии исключены любые работы, связанные с усовершенствованием товара.
- Гарантия не покрывает работы по наладке и техническому обслуживанию, необходимость которых могла бы возникнуть в течение гарантийного периода.
- В случае выявления вызванных во время транспортировки повреждений товара, об этом следует незамедлительно уведомить перевозчика. Несоблюдение этого условия приведет к выходу товара из гарантии.
- Установленные на наших машинах двигатели других фирм (Briggs & Stratton, Tecumseh, Kawasaki, Honda и т.д.) покрываются гарантией соответствующих изготовителей.
- Гарантия не покрывает причиненный людям или предметам прямой или косвенный ущерб в результате неисправности машины или ее продолжительного принудительного простоя.

Niniejsze urządzenie zostało zaprojektowane i wykonane przy wykorzystaniu najnowocześniejszych technik produkcyjnych. Producent udziela gwarancji na swoje wyroby na okres dwudziestu czterech (24) miesięcy od daty zakupu do celów prywatnych i hobbystycznych. W przypadku używania produktu do zastosowań profesjonalnych okres gwarancyjny ograniczony jest do 12 miesięcy.

## Ogólne warunki gwarancji

- Gwarancja obowiązuje począwszy od dnia zakupu. Producent, poprzez sieć sprzedaży i obsługi technicznej, wymienia bezpłatnie części z wadami materiałowymi, wadami powstałymi w toku obróbki oraz wadami produkcyjnymi. Gwarancja nie znosi prawa nabywcy przewidzianego w kodeksie cywilnym i dotyczącego roszczeń w wyniku wad i uszkodzeń spowodowanych przez sprzedany przedmiot.
- Personel techniczny przystąpi do naprawy w czasie, na który pozwolą wymagania organizacyjne, zawsze najszybciej jak to możliwe.
- Aby skorzystać z naprawy gwarancyjnej, konieczne jest przedstawienie autoryzowanym pracownikom obsługi poniższej karty gwarancyjnej, ostampowanej przez sprzedawcę, wypełnionej we wszystkich swoich częściach oraz faktury zakupu lub paragonu lub też innego wymaganego prawnie dokumentu sprzedaży z odnotowaną datą zakupu.**
- Utrata gwarancji następuje w przypadku:
  - Widocznego braku konserwacji.
  - Nieprawidłowego użytkowania wyrobu lub jego przeróbek.
  - Stosowania niewłaściwych smarów lub paliwa.
  - Stosowania nieoryginalnych części zamiennych lub akcesoriów.
  - Wykonywania napraw przez nieupoważnione.
- Producent nie obejmuje gwarancją części podlegających normalnemu zużyciu podczas pracy urządzenia.
- Gwarancja nie obejmuje prac mających na celu unowocześnienie i ulepszenie produktu.
- Gwarancja nie obejmuje ustawienia ani czynności konserwacyjnych które będą konieczne w okresie gwarancji.
- Ewentualne uszkodzenia powstałe podczas transportu powinny zostać natychmiastowo zgłoszone przewoźnikowi pod groźbą utraty gwarancji.
- Dla silników innych marek (Briggs & Stratton, Tecumseh, Kawasaki, Honda, itp.) montowanych w naszych urządzeniach obowiązuje gwarancja udzielona przez producenta silnika.
- Gwarancja nie obejmuje ewentualnych szkód, bezpośrednio lub pośrednio wyrządzonych osobom lub rzeczom z powodu usterek w urządzeniu lub wynikłych z wymuszonego przedłużonego przestoju w pracy urządzenia.

МОДЕЛЬ

ДАТА

MODEL

DATA

СЕРИЯ №

ДИЛЕР

NR SERYJNY

NABYWCA PAN/I

КЕМ КУПЛЕНО

SPRZEDAWCA

Не присылать отдельно! Приложить к заявке на оказание гарантийной технической помощи.

Nie wysyłać! Załączyć jedynie w przypadku żądania naprawy gwarancyjnej.



- P** ATENÇÃO!: Este manual deve acompanhar a máquina durante toda a sua vida útil.
- GR** ΠΡΟΣΟΧΗ!: Το παρόν εγχειρίδιο πρέπει να συνοδεύει το μηχάνημα καθ'όλη τη διάρκεια ζωής του.
- TR** DİKKAT!: Bu kılavuz, daima makinanın yanında bulundurulmalıdır.
- CZ** UPOZORNĚNÍ!: Tento návod by měl být uchováván spolu s přístrojem po celou dobu jeho životnosti.
- RUS - UK** ВНИМАНИЕ!: Эта инструкция должна быть постоянно рядом с кусторезом
- PL** UWAGA!: Niniejsza instrukcja powinna towarzyszyć urządzeniu przez cały okres jego eksploatacji.

